

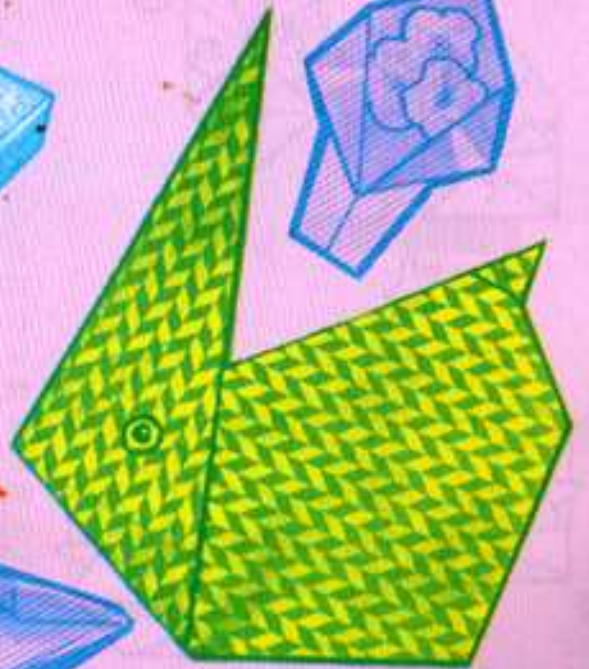

ओरिगामी Origami

संकलक : इंदू टिळक

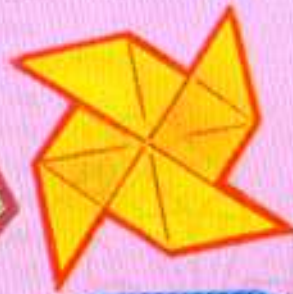

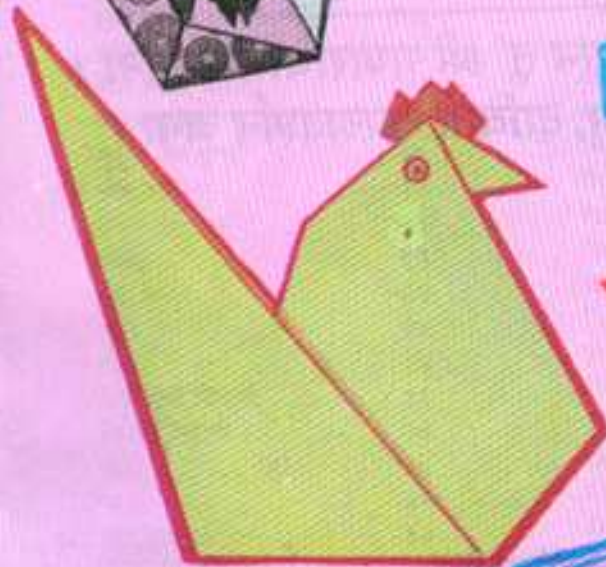

ORIGAMI

The aim of this folder is to introduce 'ORIGAMI' an art of paper folding, to you.

ORIGAMI has been practiced in Japan for centuries and is becoming popular all over the world.

This folder provides a step by step guide to ORIGAMI, with the signs and symbols.

Always keep a piece of paper with you and try out different folds. Once you have learnt these folds you will be able to develop many models of ORIGAMI.

Try this paper folding art and develop a fascinating hobby to derive pleasure and fun for years.

Indu Tilak



'ओरीगामी'

ओरिगामी या जपानी कलेचा भारतीयांना परिचय करून देण्यासाठी हे संकलित फोल्डर मी तयार केले आहे. ओरिगामी ही कला जपानमध्ये अनेक शतकांपासून प्रचारात आहे. ओरिगामी या शब्दाचा अर्थ कागदाच्या घड्या घालून कलाकृती निर्माण करणे.

जपानपुरती ही कला आता मर्यादित राहिली नसून संपूर्ण जगात तिचा प्रचार होत आहे. मार्गदर्शनाअभावी भारतीय या कलेचा आनंद उपभोगण्यात मागे पडू नयेत असा मनात हेतु आहे.

कागदाचा तुकडा कायम जवळ ठेवून सतत घड्या पाडण्याचा सराव करित रहा. मी हेच करत आले व कला संपादनाची हीच गुरुकिल्ली आहे असे मी म्हणू शकते.

हे फोल्डर नवीन काही नसून मूलभूत अश्या घड्या व त्यापासून कलाकृतीची निर्मिती कशी करता येते हे दाखविण्याचा प्रयत्न आहे.

जगातील अनेक देशांमधून अनेक कलाकारांनी मूलभूत घड्यांच्या आधारे नवनवीन कलाकृती तयार केल्या आहेत. आपणाही या कलेत, सरावाने कलाकृती निर्माण करून मौलिक भर घालूया व कलाविकास साधूया.

इन्दू टिळक

राष्ट्रीय शैक्षणिक धोरणानुसार महाराष्ट्र शासनाने मंजूर केलेल्या इयत्ता पहिली व दुसरीच्या अभ्यासक्रमानुसार योजलेले पाठ्यपुस्तक

(शासन निर्णय क्र. PTC/10 ८७/३५५/८७ मा सि - ५, दिनांक ५ मे, १९८९ अन्वये मंजूर) क्रमांक: उपरु/१०८७/३०२६७/४/म

टिळक बन्धू प्रकाशन, पुणे-३०

PUBLISHERS : TILAK BROTHERS, 568, NARAYAN PETH, PUNE-411 030



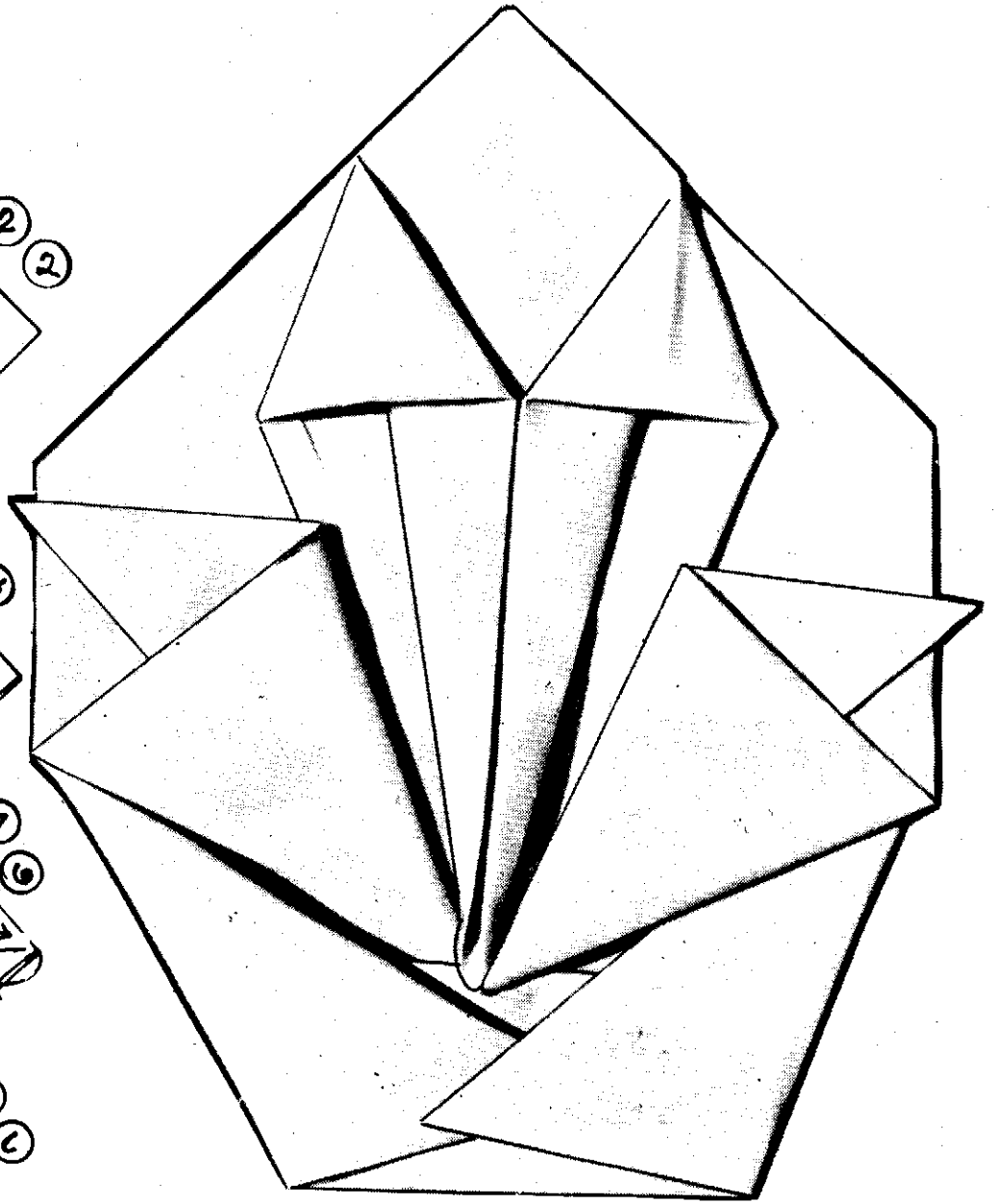
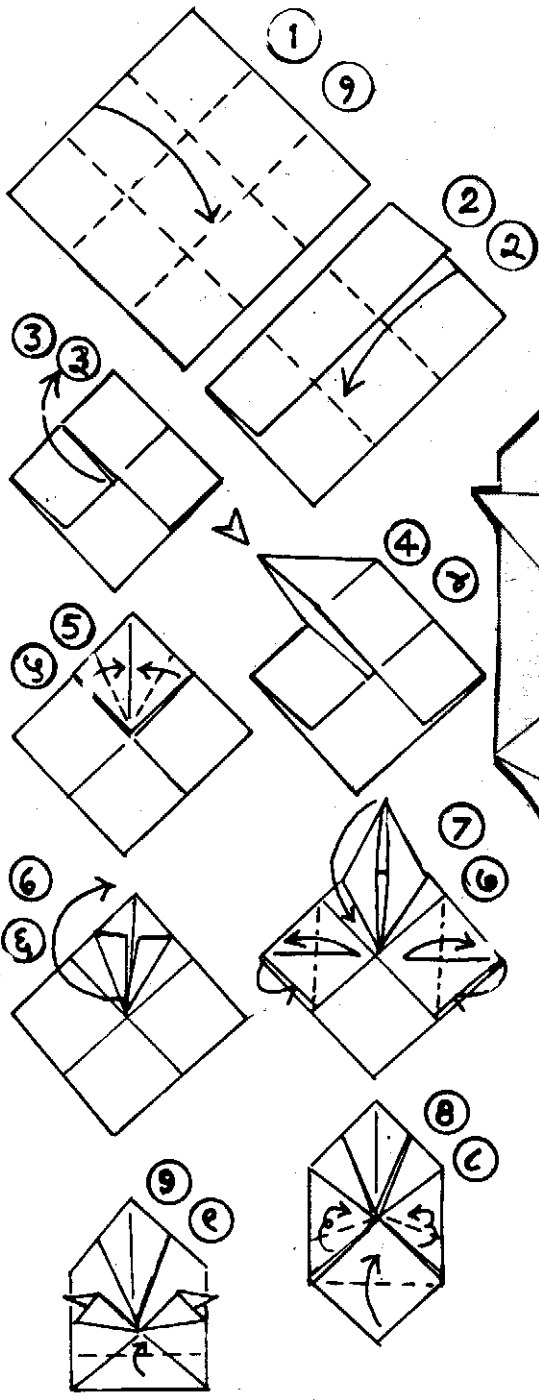

सर्व कलांचे अधिष्ठाण तू श्री गणराया गजानना ।
 वंदन करुनी तुला, दावितो कलादर्शन जना ।

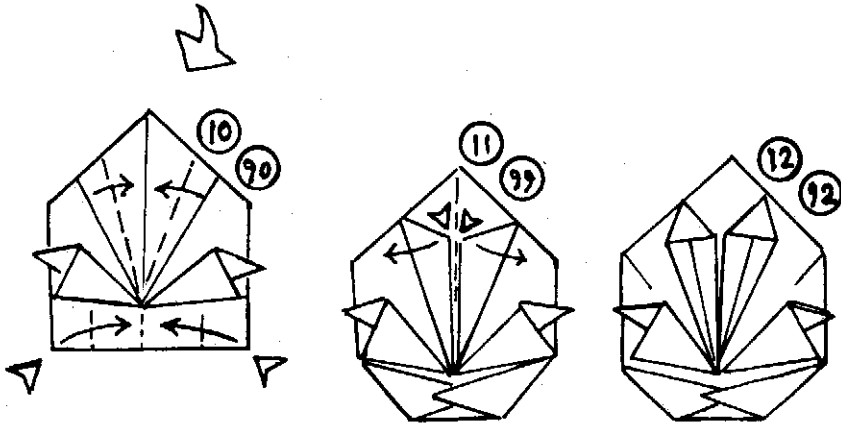

निर्माती : इंदु टिळक
 By : Indu Tilak

अनुक्रमणिका

Contents

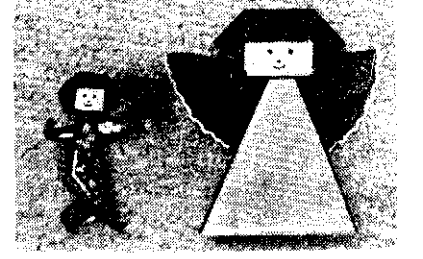

	पान
खुणा व चिन्हे	२ ते ६
चांदणी प्रकार १-२	७
चेहरे	८-९
झाड, खोड, घर प्र. १	१०
घर प्रकार २-३	११
कोलांटीवाला प्रकार १-२	१२
बाण, हेलिकॉप्टर	१३
ऑलिंपिक रिंग्ज्	१४
फूल हायड्रेन्जिया	१५
नासा, जपानी पंखा	१६
हांडी, छपरी होडी	१७
खेळगडी	१८
परी	१९
खुर्ची, बाक, कमळ	२०
भिरभिर	२१
दिवा, टेबल, खुर्ची सुशोभन	२२
बोट, फ्रेम	२३
चौफुला सुशोभन	२४
सांता क्लॉज, बॉल	२५
कमळ	२६
पेला, परडी, पत्रपेटी	२७
कमळ, कोल्हा	२८
मुकुट, उंच मुकुट	२९
पुष्पगुच्छ	३०
पोपट	३१
कोबडी	३२
ससा मोठा	३३
कुत्रा	३४
झाड	३५
गांधी टोपी, भिरभिर	३६
त्रिकोण, चांदणी	३७
घोडा	३८
गाडी	३९
सुशोभित गोल	४०

	Page
Signs & Symbols	2 to 6
Star 1 & 2	7
Faces	8-9
Tree, Trunk, House	10
House 2-3	11
Tumbling Toy 1-2	12
Arrow, Helicopter	13
Olympic Rings	14
Hydrenjia Flower	15
Fish, Japani Fan	16
Boat, Boat with hood	17
Playmate	18
Fairy or Angel	19
Chair, Bench, Lotus	20
Pin wheel	21
Lantern, table, chair	22
Boat, Frame	23
Flower, Decoration	24
Santa clause Ball	25
Lotus	26
Cup, Basket, Letter Jacket	27
Lotus, Fox	28
Helmet	29
Bouquet	30
Parrot	31
Hen	32
Rabbit, Fish	33
Dog	34
Tree	35
Gandhi cap, Pinwheel	36
Triangle, Star	37
Horse	38
Cart	39
Decorative ball	40

प्रकाशक

श्री. दी. ज. टिळक

श्री. शै. श्री. टिळक

(टिळक बंधू)

५६८ नारायण पेठ, पुणे-३०

सर्व हक्क प्रकाशकांच्या स्वाधीन

मुद्रक : केसरी मुद्रणालय
५६८, नारायण पेठ,
पुणे ४११ ०३०

IUCAA





E01196

किंमत २० रुपये

Signs & Symbols

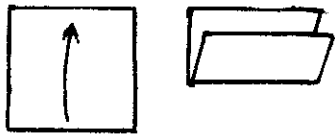
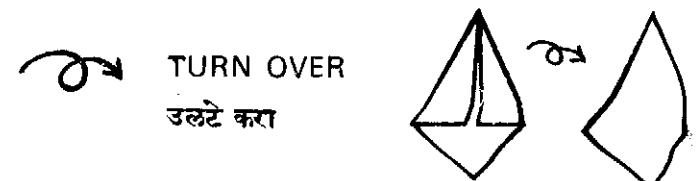
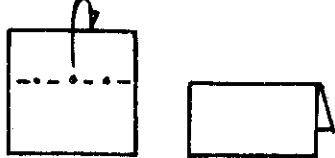
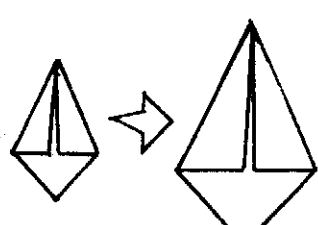
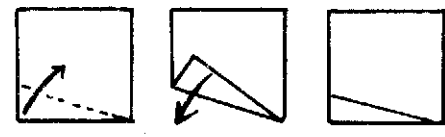
खुणा व चिन्हे

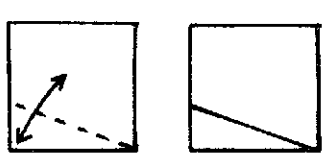
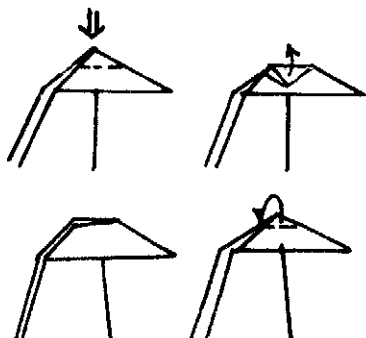
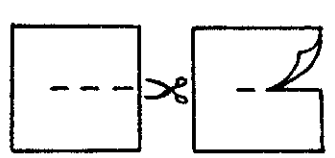
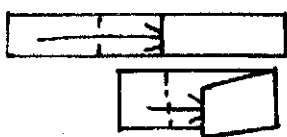
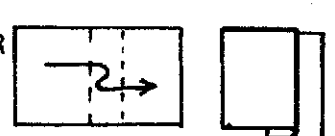
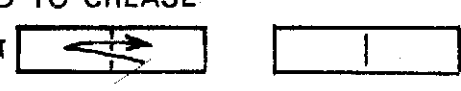
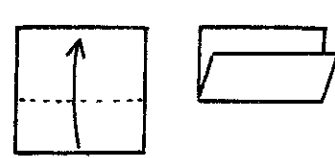
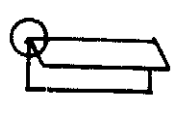
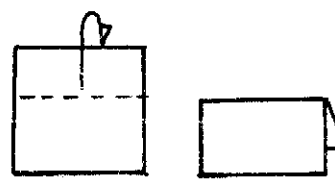
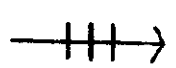
<p>----- VALLEY FOLD वहली फोल्ड</p> 	<p>TURN OVER उलटे करा</p> 
<p>..... MOUNTAIN FOLD माउंटन फोल्ड</p> 	<p>Enlarge मोठी आकृति</p> 
<p>----- CREASE क्रिज</p> 	<p>OPEN OUT उलगडा</p> 
<p>----- INSIDE VIEW</p> 	<p>PUSH IN, SQUASH, दाबा SINK</p> 
<p>----- कापा</p> 	<p>FOLD UNDER आंत घडी घाला</p> 
<p>----- FOLD OVER & OVER परत परत घडी घाला</p> 	<p>FOLD & UNFOLD TO CREASE घडी घाला व उलगडा</p> 
<p>----- FOLD IN FRONT पुढे घडी घाला</p> 	<p>HOLD HERE धरा</p> 
<p>----- FOLD BEHIND मागे घडी घाला</p> 	<p>FOLD 3 TIMES तिनदा घडी घाला</p> 

बंद बाजूची घडी हुड फोल्ड,
Outside reverse fold
or Hood fold

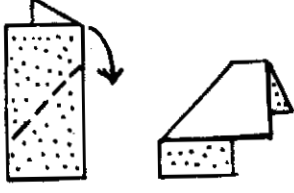

मोकळ्या बाजूची घडी, पॉकेट फोल्ड,
Inside reverse fold
or pocket fold

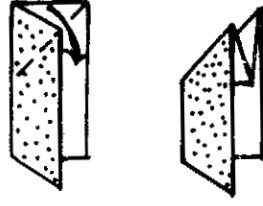

रिव्हर्स फोल्ड्स उलटून करण्याच्या घड्या

प्रत्येक घडीला एक बाजू बंद असते व एक बाजू मोकळी असते. यासाठी उलटून टाकण्याच्या घड्यांचे दोन प्रकार असतात. बंद बाजूची घडी हुड फोल्ड किंवा आउट साइड रिव्हर्स या नावांनी उल्लेखितात. मोकळ्या बाजूची घडी इनसाइड किंवा पॉकेट फोल्ड या नावाने ओळखतात. या दोनही घड्या चांगल्या आल्याशिवाय ओरिगामीच्या अनेक कलाकृति येत नाहीत. आकृति पाहून याचा सराव करावा.

बंद बाजूची घडी,
हुड फोल्ड किंवा आउटसाइड
रिव्हर्स फोल्ड

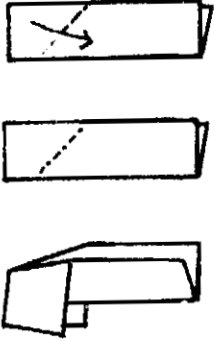

मोकळ्या बाजूची घडी, आतील बाजूने
केलेली घडी किंवा पॉकेट फोल्ड

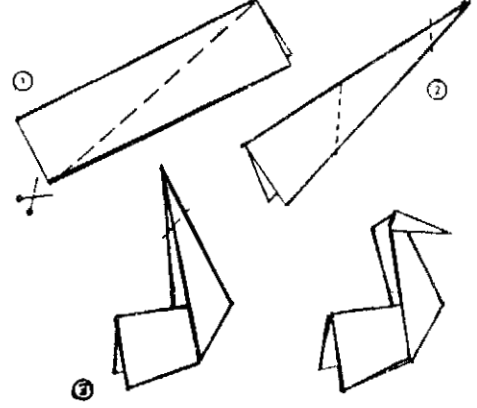
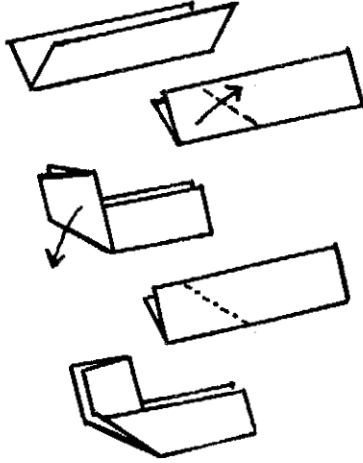

You can practise Reverse Holds with a triangular piece of paper.

रिव्हर्स फोल्ड
Reverse Folds

Head - If the closed side is up the effect is good.

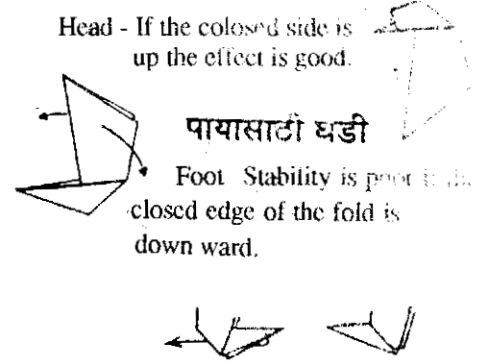

पायासाठी घडी

Foot - Stability is poor if the closed edge of the fold is down ward.

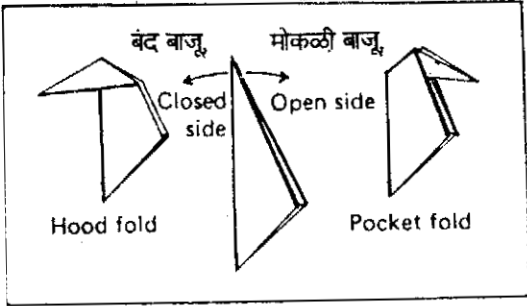

Pull out
बाहेर ओढा



Pull out
बाहेर ओढा

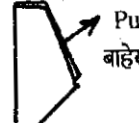

सफाईदार घडी घाला बाहेर दुमडा
Crese well, Fold outward



सफाईदार घडी घाला आत दुमडा
Crese well, Fold inward.

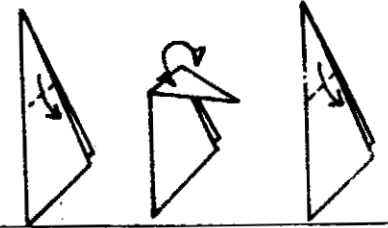
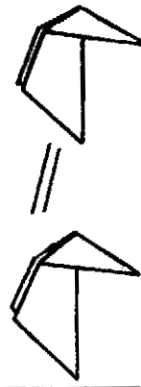

Symbols and Folding Techniques

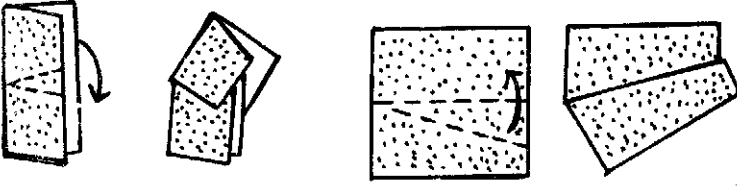

Swivel

This is similar to a pleat, but instead of making a parallel fold, the second fold meets the first at the edge of the paper and then goes off at an angle.



क्रिप

क्रिप ही एकावर एक येणारी घडी आहे. फरक एवढाच की घातलेल्या दोन्ही घड्यांची टोके बाजूला एकत्र मिळतात.

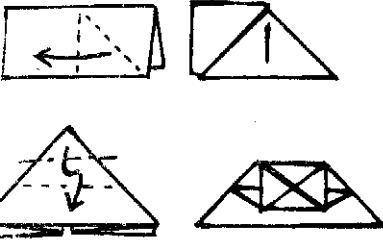

स्कॉश

स्कॉश ही अत्यंत महत्त्वाची घडी असून ती सरावाने घालता येते. प्रथम घडी घालून खुणा घेऊन नंतर खुणांच्या आधाराने घडी उचलून दाबावी. दाबलेल्या बाजूंच्या मध्ये फट राहू नये.

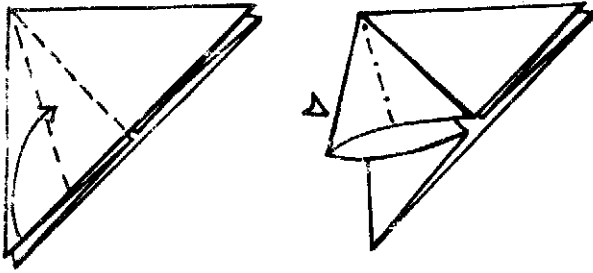

Squash Fold

Start with a Water Bomb Base

1. Make the Valley Fold indicated at the base of the flap.
2. Hold the flap upright, and squash it.
3. Squashing half done.
4. Squash Fold completed, with centre crease exactly in line.

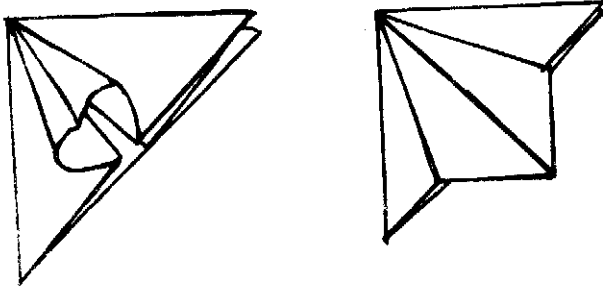

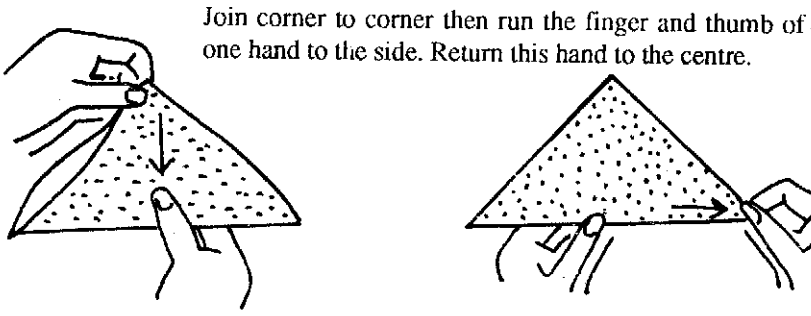

टोकाला टोक जुळवून तिरपा मध्य काढा.

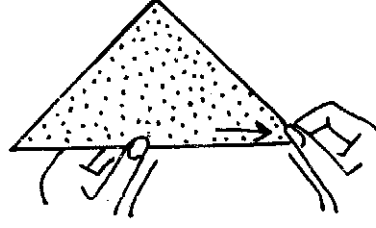

घडी सफाईदार करा.

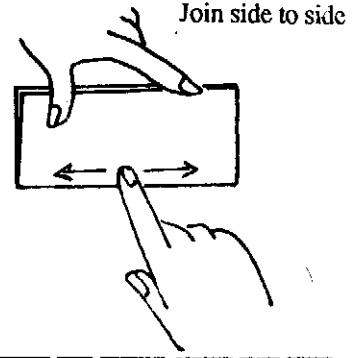

बाजूला बाजू जुळवून आडवा मध्य काढा.

बोटाने घडी सफाईदार करा.

A Rabbit's Ear procedure can be applied to any flap of paper.

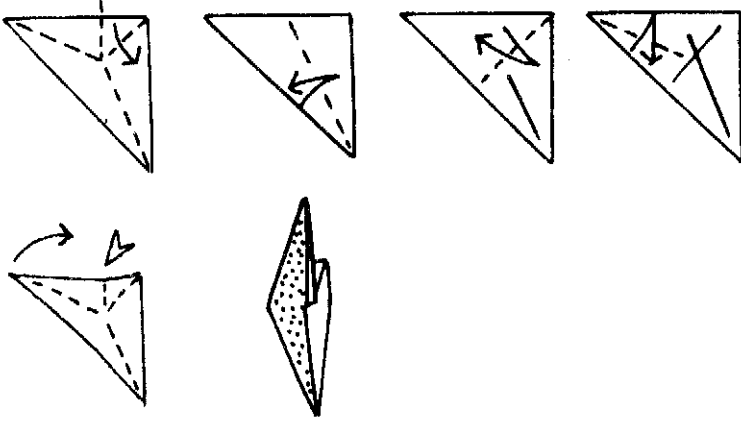

रॅबिट इअर

१) मध्य काढा २) बाजू मध्यापर्यंत दुमडून खूण घ्या ३) दुसरी बाजू मध्यापर्यंत दुमडा ४-५) टोकाची घडी घालत दोन्ही बाजू खुणांच्या वर दुमडत जा ६) टोक बाजूला दुमडा. दोन्ही बाजूंच्या मध्ये फट नको.

1. The standard markings for a Rabbit's Ear.
2. Valley Fold.
3. Valley Fold made; unfold.
4. Valley Fold again.
5. Valley Fold made; unfold
6. Fold the flap into the crease made, and fold the point over to the left.
7. Half done.
8. Rabbit's Ear completed.

सिंक

१) वॉटर बॉबची घडी घाला २) घडी दुमडून खूण घ्या ३) घडी उलगाडून मथला भाग आत-दाबत आकृति पाहून त्याप्रमाणे घडी घ्या. चारी बाजूंच्या आत घड्या घालत गेल्यास घडी जमते.

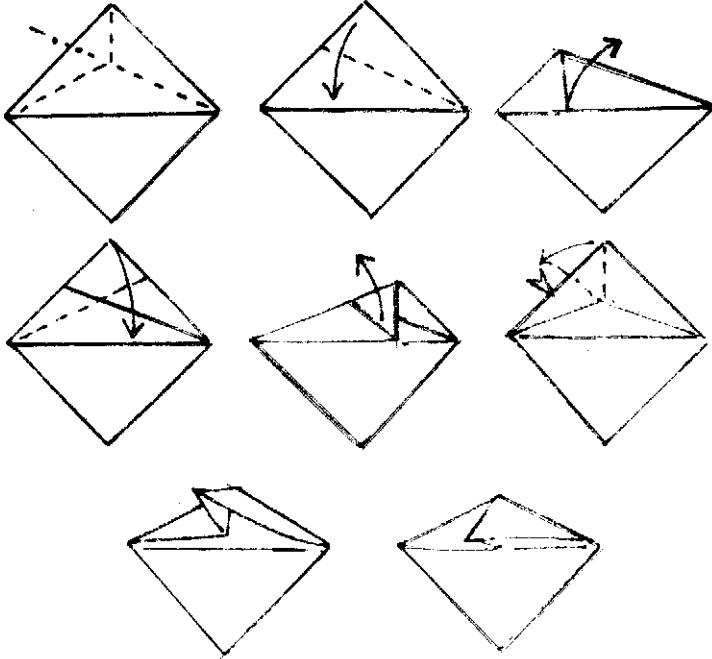

A method of pushing in a point or edge between four layers of paper. The first diagram (1) shows the instruction. when this fold is used in the creation of a particular model. This starting point is a waterbomb base. see page 22. (2) First mark the fold line by a simple valley fold and return (3) Open up the paper and flatten the point. Make the square of crease lines into mountain folds and squeezing adjacent mountain folds together. push the centre point down. The final diagram (4) shows the completed sink.

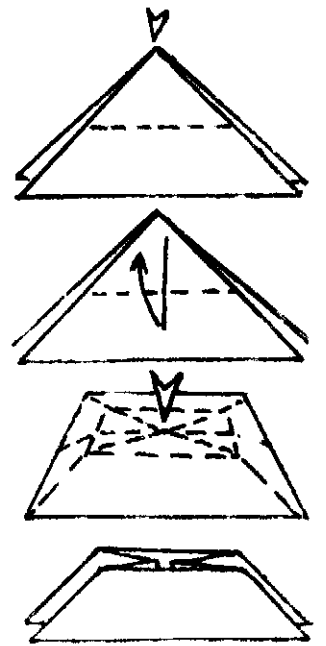

इनसर्ट

टोक न दुमडता घातलेल्या घडीच्या आत सरकवून देता येते. यामुळे ते वर दिसत नाही. प्रथम घडी घालून उलगडून खूप घ्यावी व त्या खुणेवर घड्या वर उचलून टोक आत घालावे. यामुळे घडीला नवीन रूप येते.

कॉलिंग

पाकळ्या वळवताना याचा उपयोग होतो. मिश्या, श्रेपूट यांना थोडे वळण दिले तर कलाकृति अधिक चांगली दिसते.

पुलिंग

एकाकडे एक घड्या घालून नंद बाजूने त्या जर थोड्या ओढल्या तर घडीला नाकदारपणा येतो. याचा उपयोग प्रामुख्याने झिंगा बनवताना होतो.

शिडीची घडी

१) टोक प्रथम तुटक रेषेवर आत दुमडा.
२) पुन्हा बाहेर दुमडा. या घडीचा उपयोग नको असलेला भाग आत घालण्यास होतो.

रॅबिट इअर

१) मध्य काढा २) बाजू मध्यापर्यंत दुमडून खूप घ्या ३) दुसरी बाजू मध्यापर्यंत दुमडा ४-५) टोकाची घडी घालत दोन्ही बाजू खुणांच्या वर दुमडत जा ६) टोक बाजूला दुमडा. दोन्ही बाजूंच्या मध्ये फट नको.

पिंच फोल्ड

पिंच म्हणजे चिमटा केथे. यासाठी प्रथम तुटक रेषांवर घड्या घालून खुणा घ्याव्या, नंतर टोक चिमटावे व पुढील खुणांवर आत घालत दाबावे. ही घडी करून पाहाण्यानेच येत जाते. खूप सरावाने ती सहज बसते.

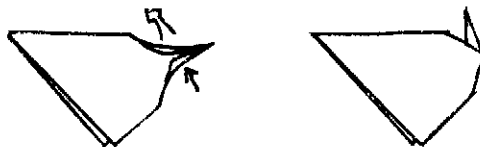
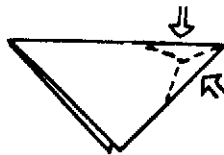
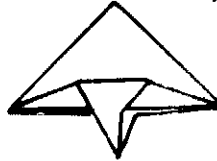
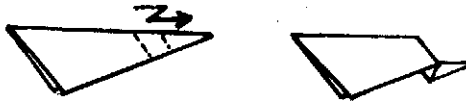
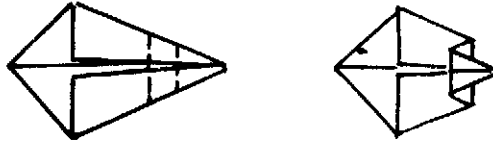
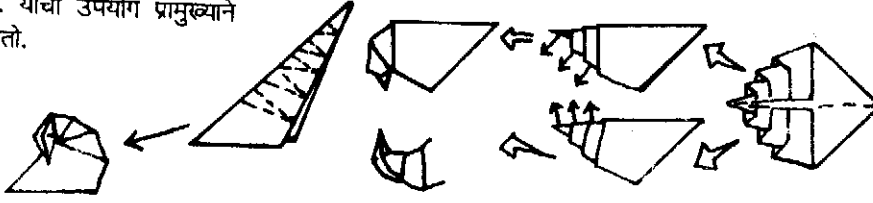
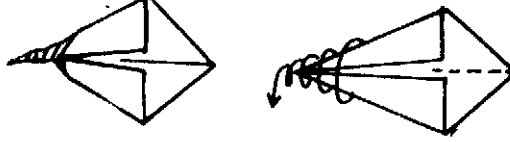
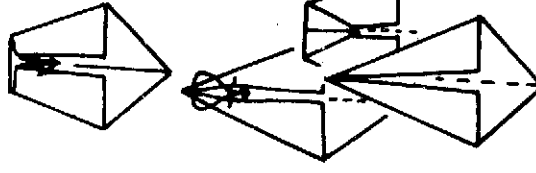

Inserting : Hold and return to original position. Then insert inside.

Curling : As a finishing touch for flower petals, animal tails, or moustaches, curling is most effective.

Pull Fold : This fold, used to make the tip part of an angle slender, is often found in tails of origami animals or in the heads of origami human figures. In some cases, the paper is pulled forward as in A and B in others the paper is tucked inward. In either case, the fold is easier to make if proper creases are made beforehand.

Pulling : Interesting effects result from pulling series of stairstep folds. A series of pocket folds produces a curved form

Stairstep Fold : As the name indicates, the step fold is made by combining a valley and a peak fold to form a kind of pleat.

Pinch Fold : Like the pull fold, the pinch fold is used to narrow of a corner, though in the latter there is no pleat or step as there is in the former. The fold is complete at step 2; depending on the nature of the paper, this fold can produce great stability.

The narrow tip can, however, be folded further to produce the shape in step 3.

चांदणी भाग : १

- १) दहा सेंटिमीटर लांबी-रुंदीचा चौकोन घेऊन कागदाची टोके जुळवून घडी घाला.
- २) घडीची एक बाजू बंद बाजूपर्यंत दुमका.

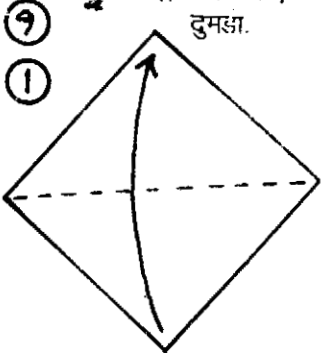

३) तयार घडीची मागील बाजूने टोके जुळवा.

४) वरील बाजूचे टोक बाणाच्या दिशेने बाहेर काढा. तयार भागामध्ये भाग दोन तयार करून अडकवा.

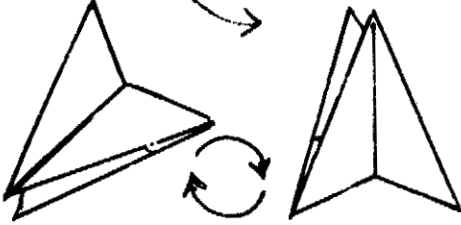
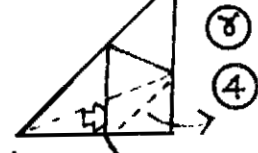
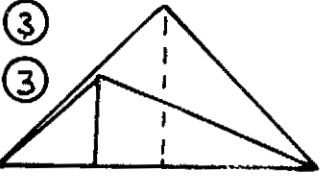

भाग : २

- १) दहा सेंटिमीटर लांबी-रुंदीचा चौकोन घेऊन कागदाला घडी घाला.
- २) मोकळ्या बाजूने दोन्ही कोपरे दुमडा.
- ३) तयार घडी उलट बाजू वर करून भाग १च्या घडीत सरकवून चिकटवा.

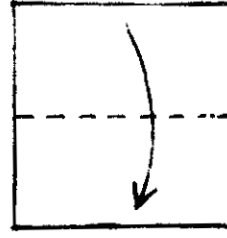

१ १



STAR

This star needs 2 squares of 10 cms. each.

Part - 1 : Fold the two opposite sides together. Fold up the two lower corners from the open side and turn side and turn the model.

Part - 2 : (1) Bring opposite corners together

(2) Fold down only the top layer on the dotted line.

(3) Fold backwards the model on the center line and at the same time pull the corner marked X outwards.

Now turn part two to make it stand and slide part one into part two.

STAR

Take three squares of the same size, and fold each one as shown on the diagonal. Then slide one into the other as shown in figure 3 to reach figure 4. Then stick the third square on the figure as shown in the diagram.

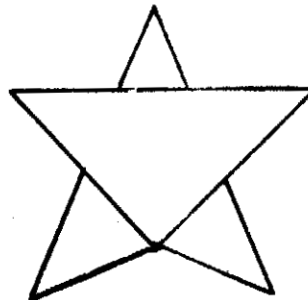
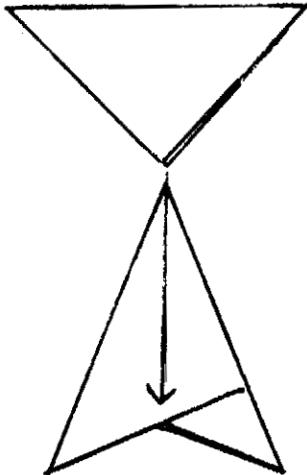
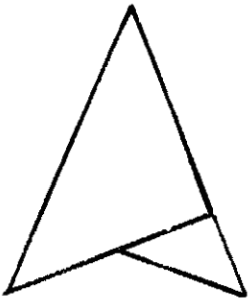
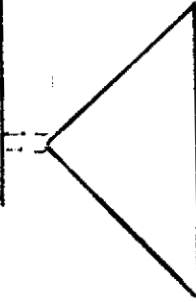
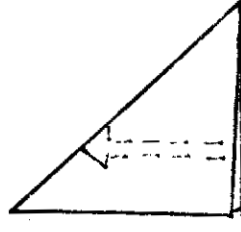
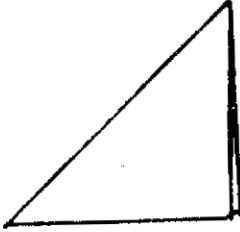
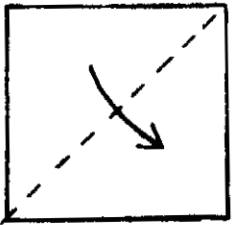

चांदणी

तीन सारख्या लांबी-रुंदीचे कागद घेऊन टोकाला टोक जुळवून आकृतीत दाखविल्याप्रमाणे दोन घड्या एकात एक गुंतवा. तिसरी घडी चिकटवा.

प्राण्यांची तोंडे :

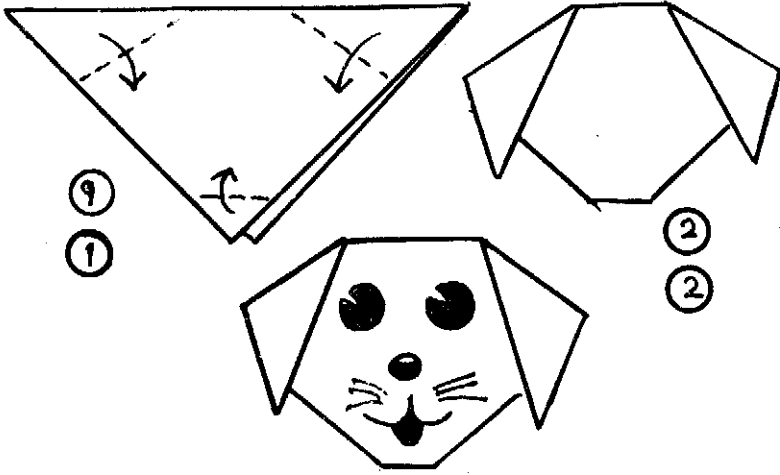

कुत्रा

कागद जाडसर १५ सें. मी. चौकोन

१) कोपरे जुळवून घडी घालावी २) दोन कोपरे दुमडून कान करावे. टोक दुमडावे. नाक, डोळे रंगवून कुत्र्याचे तोंड तयार करावे.

लांडगा

कागद चौकोनी १५ सें. मी. लांबी रुंदीचा

१) कागदाची टोके जुळवावी २) बाजू बाणाच्या दिशेने दुमडावी ३) पुन्हा घडी उलगाडावी म्हणजे खूप मिळेल. याप्रमाणे दुसरी बाजू दुमडून खूप घ्यावी ४) आकृतीत दाखविलेले दोन त्रिकोण कापावे ५) तुटक रेषेवर कोपरे दुमडावे ६) दोन्ही टोके वर घ्यावी ७) वरील टोक खाली दुमडावे ८) तोंडाचा आकार कात्रीने कापावा. नाक-डोळे रंगवावे.

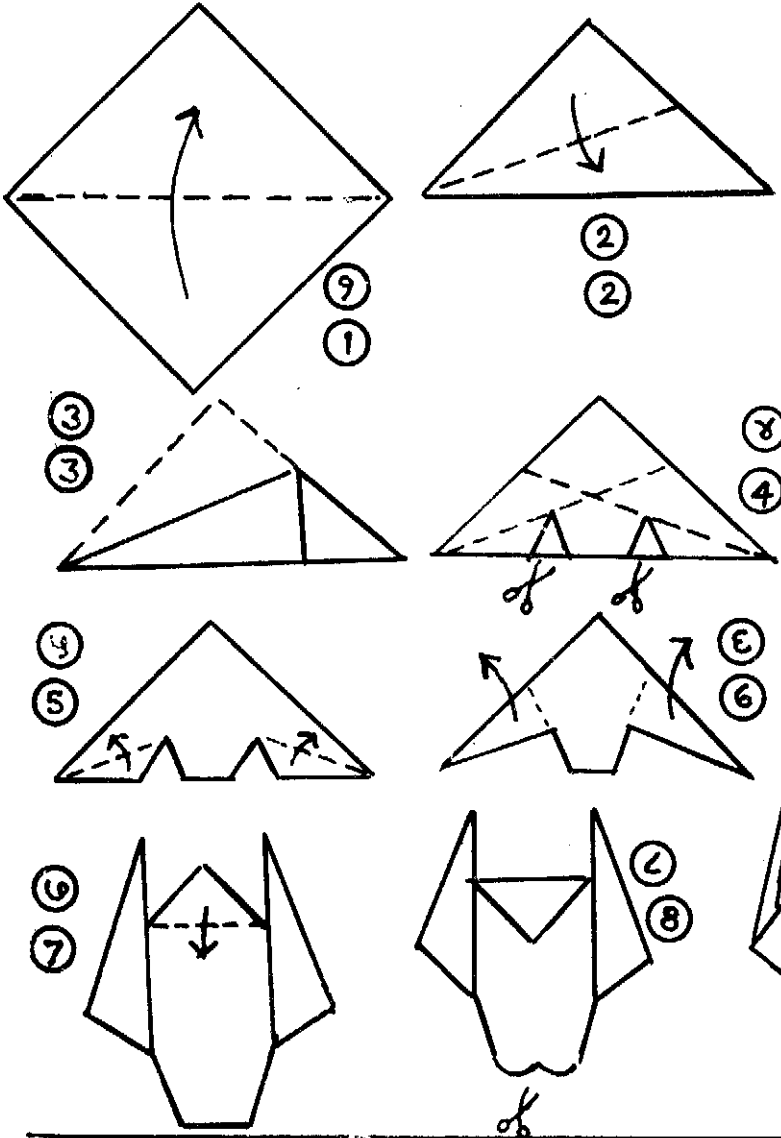

DOG

15 cm Square thick paper

1. Join the corners & fold the paper.
2. Fold the corners to make ears.
3. Fold the end. Prepare face of the dog with the help of colours.

WOLF

15 cm. Square paper of any Colour.

1. Crease the square diagonally by bringing two opposite corners together.
2. Fold the side as shown by arrows.
3. Unfold the side so as to get a crease. Get a sign by folding other side.
4. Cut two triangles as shown in the Figure.
5. Fold the corners on the dotted line.
6. Take both ends upside.
7. Fold the upper end below.
8. Cut figure of the face with scissors. Use colour for nose and eyes.

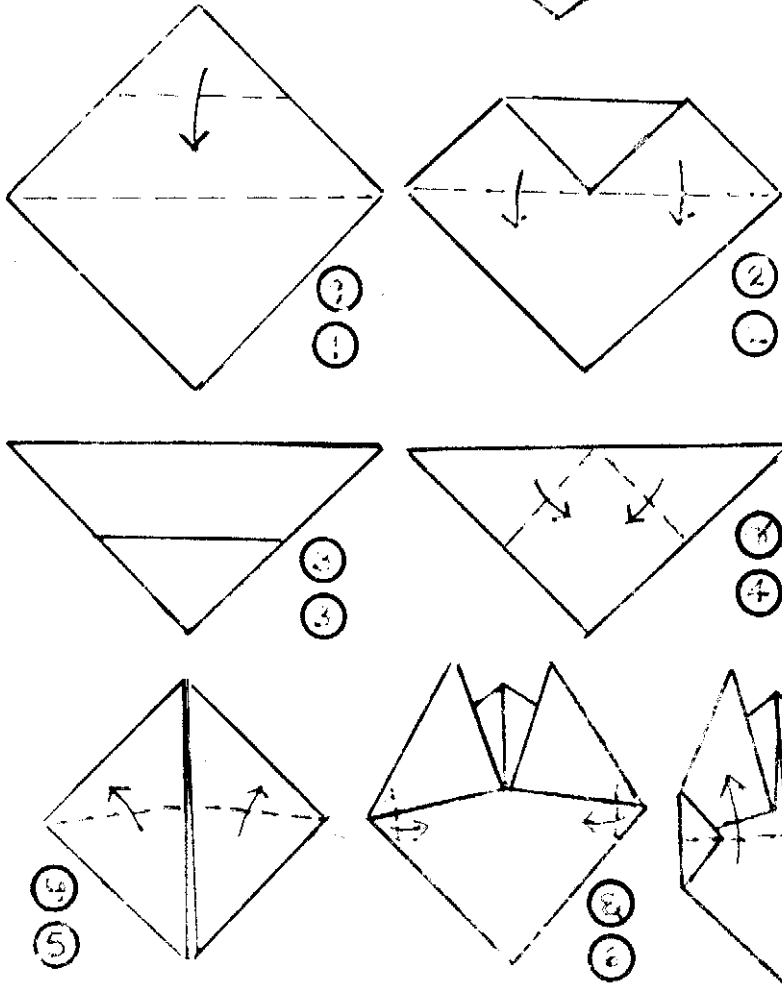
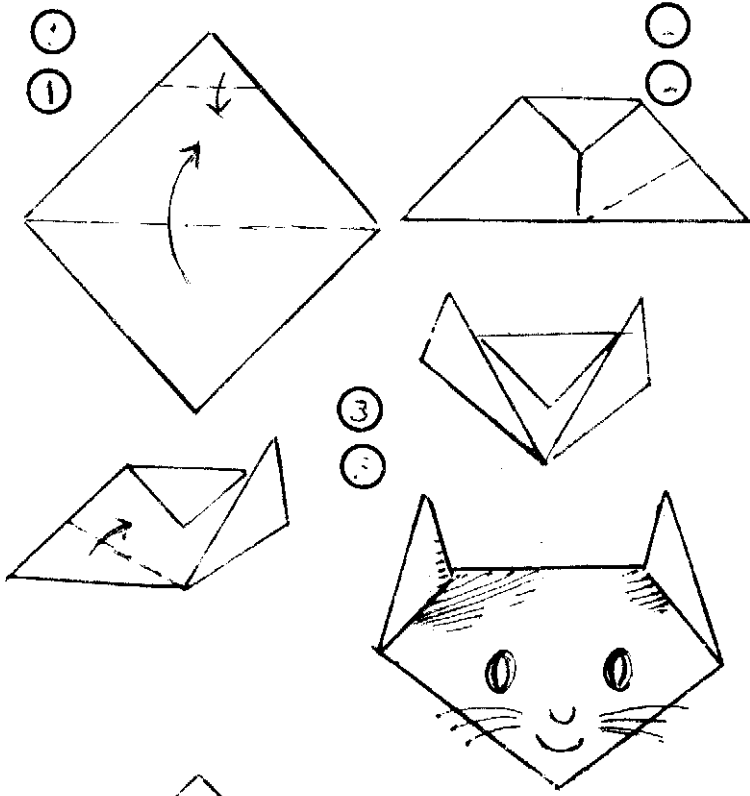

मांजर

कागद १५ सें. मी. चौकोन

१) चौकोनी कागदाची टोके जुळवून घडी घालावी. घडीचे तीन भाग मोजावे. वगैरे टोक तिरप्या भागाइतके दुमडावे.

२) व ३) दोन्ही कोपरे तुटक रेषेवर दुमडावे कलाकृती उलटी करून नाक-डोळे रंगवावे.

ससा

कागद १५ सें. मी. चौकोन

१) कागदाची टोके जुळवून मध्य काढावा व टोक मध्यरेषेपर्यंत दुमडावे २) व ३) दुमडलेली घडी मध्य रेषेपासून पुन्हा दुमडावी ४) दोन्ही टोके खालील टोकापर्यंत दुमडावी ५) टोके तुटक रेषेवर पुन्हा वरच्या टोकाकडे पण थोडी तिरपी दुमडावी ६) बाजूचे कोपरे आत दुमडावे ७) खालील टोक वर नेऊन चेहरा रंगवावा.

CAT

15 cm Square

1. Join the corners and fold the square paper.

Make three parts of folded portion fold the upper end upto starting portion.

2 & 3 Fold two ends as the dotted line. Reverse the position and colour the nose & eyes.

RABBIT

15 Cm. Square paper.

1. Find out the Centre by bringing two corners together. Fold one corner upto Central line.

2. & 3. Fold again the folded portion upto Central line.

4. Fold the ends again on the dotted line towards upper ends little slanting.

6. Tuck the corners inside.

7. Bring the lower end up and Colour the face.

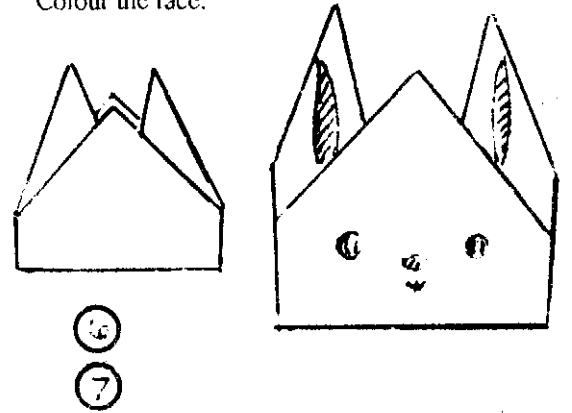

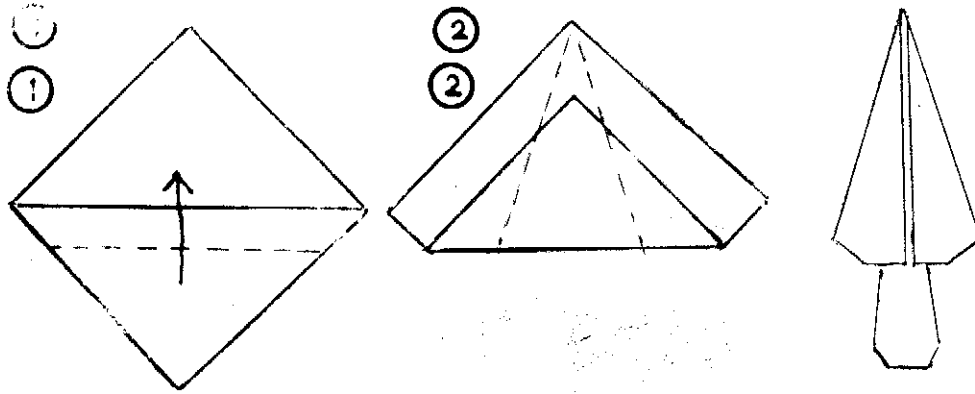

झाड

कागद १५ सें. मी. हिरव्या रंगाचा

१) खालील कोपरा मध्याच्या खालील तुटक रेषेवर वर दुमडावा २) तयार खोड घडीवर चिकटवून बाजू दुमडाव्या व कोपरे आत घालावे.

खोड

कागद १५ सें. मी. चौकोन खोडाच्या रंगाचा

१) कागदाचा तिरपा मध्य काढून दोन बाजू तिरप्या मध्यापर्यंत दुमडाव्या २) खालील टोके वर दुमडून पुन्हा बाजू मध्यापर्यंत दुमडाव्या. टोके आत घालावी.

घर

कागद - चौकोनी फार लवचिक नसावा. एक बाजू रंगीत असावी.

कागदाच्या बाजू जुळवून आडवा व उभा मध्य काढावा.

१-२) रंगीत बाजू वर घ्यावी. एक बाजू पुढून व एक बाजू मागून मध्यापर्यंत दुमडाव्या. कडामध्ये दुमडाव्या ३) सुट्टी टोके आतून बोट घालून बाहेर ओढावी ४) घड्या व्यवस्थित बसवून संपूर्ण कलाकृति उलट करावी ५) तयार घराचा दरवाजा व खिडकी रंगवावे.

TREE

One brown coloured 15 cm square for the trunk.

One green coloured 15 cm square for the tree.

TRUNK

1. Fold the sides to the diagonal and the bottom corner up.

2. Again fold the sides to the centre

3. Tuck the lower flaps inside.

TREE

1. Fold up the bottom corner on the dotted line.

To make the tree place the trunk as shown in figure 2 and fold the sides so that they overlap. Finally tuck the flap inside. (fig. 3)

HOUSE

One coloured square of thick paper. 15 cms.

1. Fold the opposite sides to the centre and make a vertical crease like Keeping the coloured side towards you fold the top edge behind to the centre line and the lower edge forward to the centre line.

2. Fold the sides to the centre.

3. Insert your finger and pull out the corners. Press well.

4. Turn the model around.

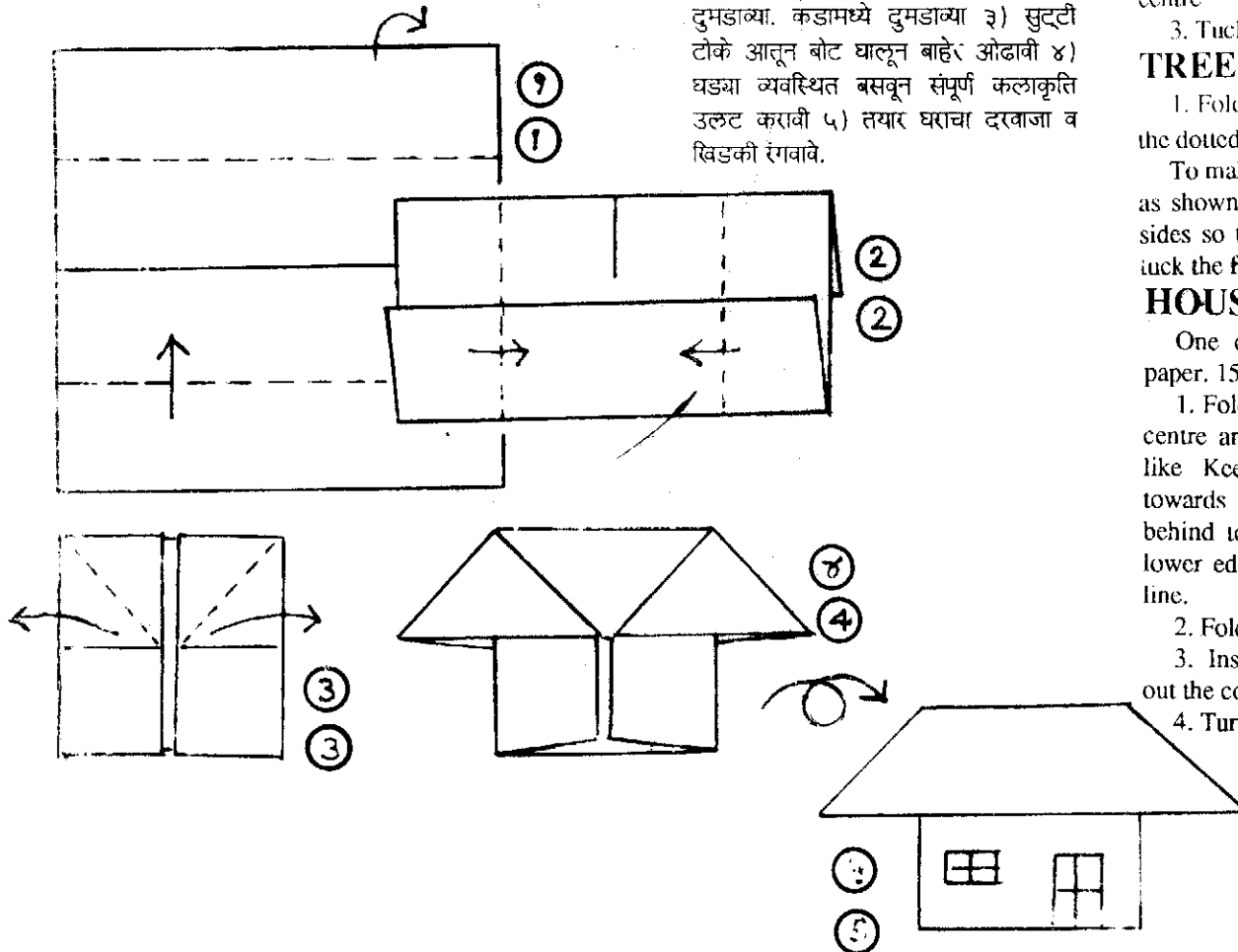

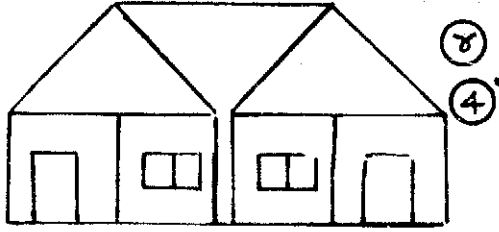
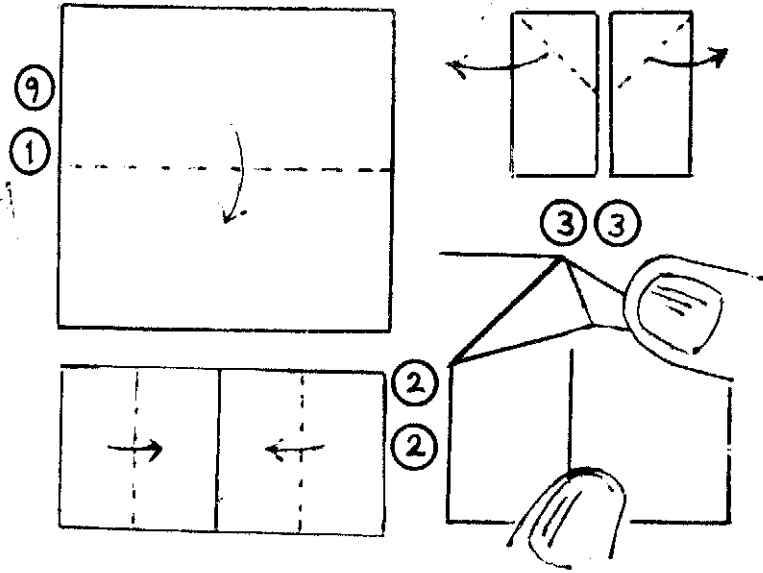

घर

कागद : १५ सें. मी. चा चौकोनी. कागद न फाटणारा व आकर्षक रंगाचा.

१) चौकोनी कागदाच्या बाजू जुळवून मध्यावर घडी घाला २-३) वरील घडीचा मध्य काढून दोन बाजू मध्यापर्यंत दुमडून घडी बाहेर उलगाडा ४) दारे-खिडक्या रंगा.

One 15 cm. coloured square.

1. Keeping the white side facing you fold the square in half.

2. Fold the sides to the centre.

3. Lift the upper flaps and squash the corners as shown.

4. The completed house with doors and windows painted.

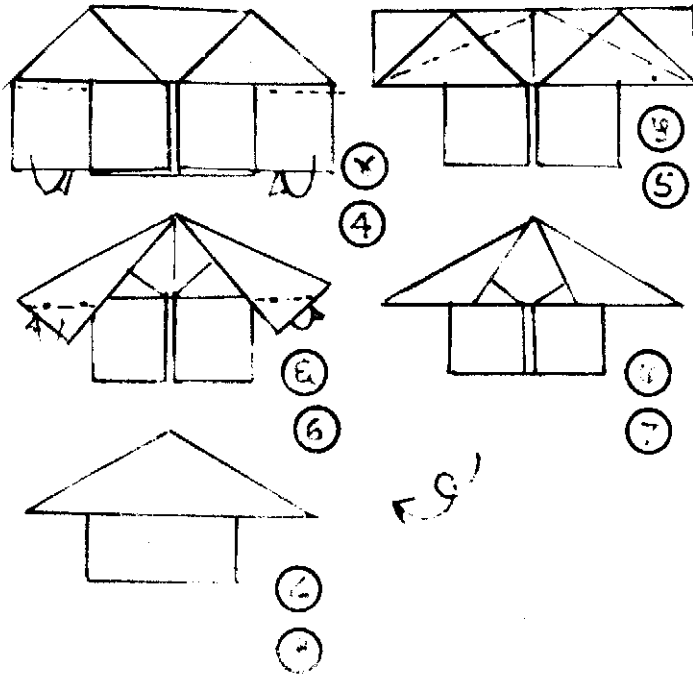

घर

कागद : १५ सें. मी. चौकोनी.

१) चौकोनाची घडी घाला २) बाजू जुळवून घडीचा मध्य काढा. दोन्ही बाजू मध्यापर्यंत दुमडा. ३) बाणाच्या दिशेने घडीवर दाब देऊन बाजू बाहेर काढा ४) तयार घडीचा मागचा भाग मागून वर दुमडा ५) तुटक रेषेवर कोपरे दुमडा ६) टोके आत घाला ७) कलाकृति उलटावी. घर तयार होईल.

One 15 cm coloured square.

Fold the paper as per house No. 2 up till figure 3.

4. Fold the back flap behind on the dotted line so as to get figure 5 (mountain fold).

5. Fold down the top sides.

6. Tuck the corners inside and get figure 7. So that the roof is straight.

7. Turn the model around.

8. The house is ready. You can make a scene with different coloured and size houses.

9 1

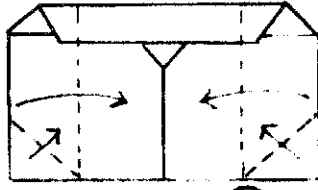
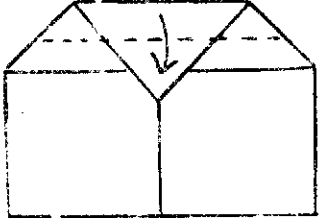
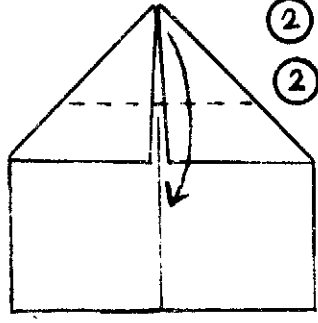
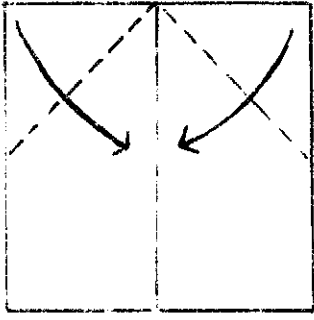

3 3

8 4

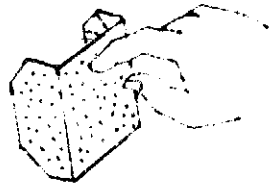
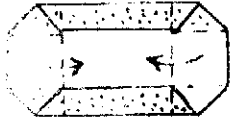
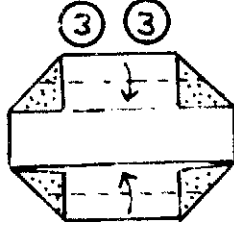
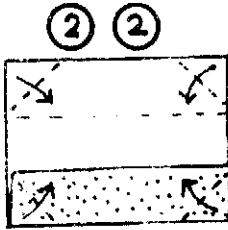
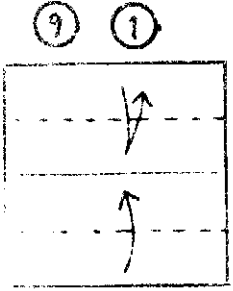

8 4

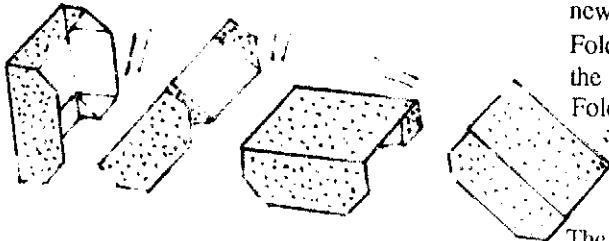

Tumbling toy

Use a square of paper. Start by folding opposite edges together in turn to mark the horizontal and vertical centre creases.

Fold the top edge to the centre, crease and unfold. Fold the bottom edge to the centre and leave folded.

Fold in the four corners to the newly formed horizontal line.

Fold in the top and bottom edges to the horizontal lines.

Fold the left and right edges to the centre; crease and then raise the sides.

The completed toy. Stand it on a flat surface, tap it lightly with a finger and, as you would expect, it will fall forward.

कोलांटीवाला

कोलांटीचा मारताना खूपच गंमत वाटते. कागदाच्या एका लहानग्या तुकड्याला घड्या घालून जेव्हा कोलांटीवाला तयार होतो तेव्हा अधिकच गंमत वाटते.

बाणाच्या आकाराचा जाड कागदाचा चौकोनी तुकडा घ्या. टोके जुळवून मध्येषा काढा. कागद पुन्हा उलगाडा.

१) बाणाच्या दिशेने तुटक रेषेवर घडी घालून कोपरे मध्येषेपर्यंत दुमडा २) लोकाची घडी घालताना टोक थोडे पुढे येईल याची काळजी घ्या ३) पुन्हा घडी घालाल ती पहिल्या घड्यांच्या कडेपर्यंत असावी ४) दोन्ही बाजू मध्येषेपर्यंत दुमडून जी खूप मिळते तेथपर्यंत खालील दोन कोपरे आत दुमडा. कडेच्या घड्या उभ्या करा. ही तयार कलाकृती उभी करण्याचा प्रयत्न केलात तर ती एक कोलांटी उडी घेते. म्हणून या कलाकृतीला कोलांटीवाला म्हणू या. पण या कलाकृतीचे मूळ नाव आहे कोटाँग काँग.

TUMBLING TOY

A slightly thick 10 cms. or less square.

(1) Fold the two adjacent corners to the center.

(2) Bring down the corner to a point slightly beyond the center line.

(3) Fold the folded side to the center line.

(4) First fold the sides to the center - unfold and then fold corners to the crease.

Hold it erect and see it tumbles.

प्रकार - २

१) वरील बाजू मध्यापर्यंत दुमडून, उलगाडून खूप घ्यावी. खालची बाजू मध्यापर्यंत दुमडून तशीच ठेवावी २) चारी कोपरे दुमडावे ३) खालची व वरची बाजू दुमडून पदत्या कराव्या ४) दोन्ही बाजू मध्यापर्यंत दुमडाव्या, खुणा घ्याव्या व बाजू उभ्या कराव्या. कलाकृति उभी करताच कोलांटी होते.

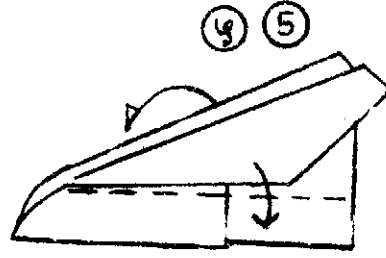
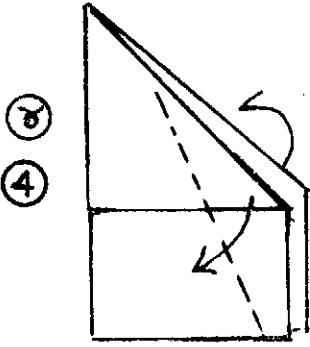
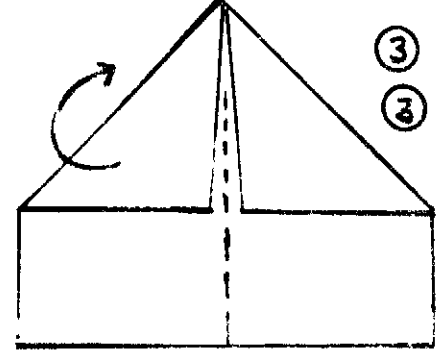
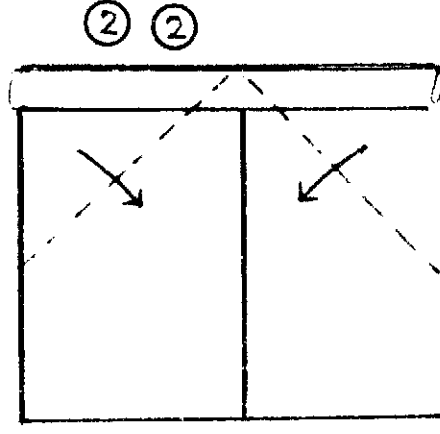
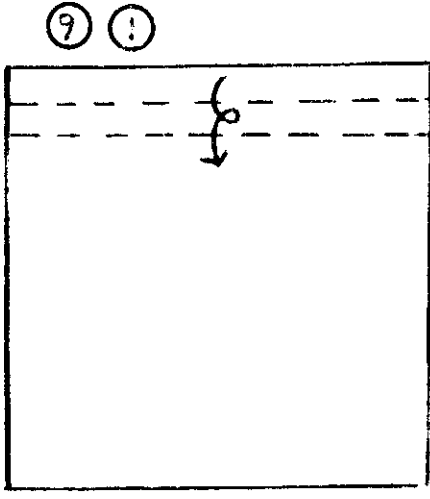

बाण

थोडा जाडसर चौकोनी कागद घ्यावा.

१५ से. मी. लांब व १५ से. मी. रुंद असा कागद बेताचा होतो.

१) कागदाच्या वरच्या बाजूने टोन पेट्टी पट्टी दुमडावी २) दोन्ही कोपरे मध्यापर्यंत दुमडावे ३) मागील बाजूने घडी दुमडावी ४) तुटक रेषेवर पुढील भाग पुढे व मागील भाग मागे दुमडावा ५) पुन्हा एकदा तुटक रेषेवर बाणाच्या दिशेने मागील बाजू मागे व पुढील बाजू पुढे दुमडल्यावर बाण उडविण्यासाठी तयार होतो.

ARROW

A square of thick paper strip on the top side of the square.

(1) Fold down a small strip on the top side of the square.

(2) Fold down the two corners to the center.

(3) Fold in half behind.

(4) Fold upper flap on the dotted line in front repeat behind.

(5) Again fold in front and back on the dotted line. Hold from below and throw.

हेलिकॉप्टर

१) १॥ ते २ से. मी. रुंद व १२ ते १३ से. मी. लांब अशी कागदाची पट्टी घ्यावी. कागद फार विशिष्टीत नसावा.

बाजू जुळवून मध्य काढावा व खालून दोन वेळा दुमडून पट्टी करावी. वरून बरोबर मध्यभागी पट्टीच्या मध्याच्या खुणेपर्यंत कापावे २) पट्टीच्या मध्यभागी दोन्ही बाजूने तिसरा भाग कात्रीने काढावा व खालीरड भागाच्या बाणाच्या दिशेने बाजू दुमडून आकार द्यावा. वरील कापलेल्या पट्टीचा थोड्या बाजूला घेऊन हेलिकॉप्टरवर उडवून गंमत पहावी.

चौकोनी कागदाचे कोपरे दुमडून ओरिगमी करताकृती.

HELICOPTER

2 cms. by 13 cms. strip of paper.

Fold the sides together and crease to find the vertical central line unfold. Fold the lower edge twice to four and strip. Cut along the middle from the top up till half the length of the paper. Make tabs at the middle from both the sides as shown.

Fold the sides one over another.

Bend the top two strips - one forward one backward and let the helicopter fly down from your balcony.

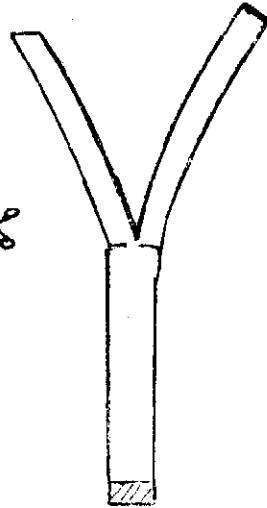
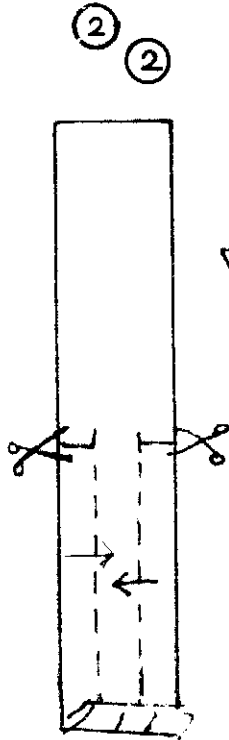
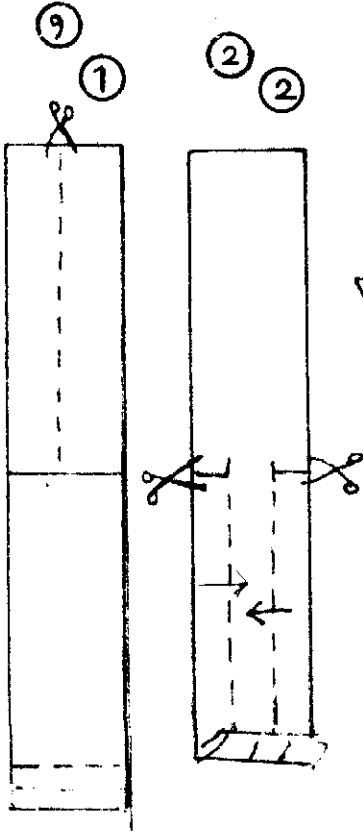

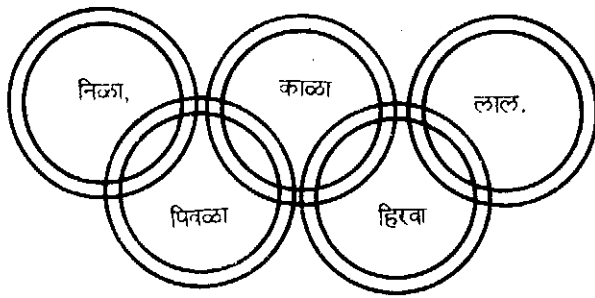
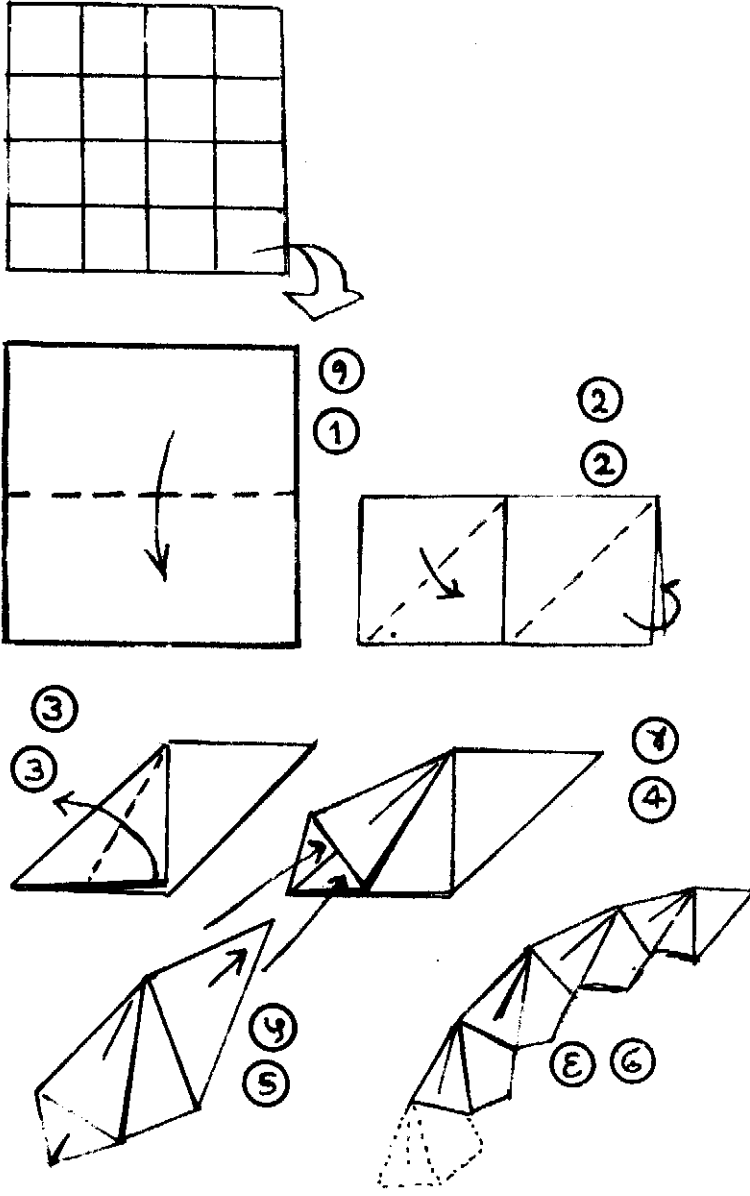

ऑलिंपिक रिंग्ज

कागद : ६ इंच लांबी-६इंच पाच चौकोन.

रंग : निळा, पिवळा, काळा, हिरवा, लाल.

कागदाच्या बाजू जुळवून आडवा-उभा-मध्य काढा व चारही बाजू पुन्हा मध्यापर्यंत दुमडून खुणा घ्या. यामुळे कागदाचे १६ भाग पडतील. या सोळा तुकड्यांची युनिट्स तयार करा. अशा प्रकारे तयार होणाऱ्या कलाकृतीस युनिट ओरिगामी म्हणतात.

१) कागदाला मध्यभागी घडी घाला २) घडीचा मोकळ्या बाजूने एक कोपरा मागे दुमडा. दुसरा बंद बाजूचा कोपरा पुढून मध्यापर्यंत दुमडा ३-४) पुढच्या बाजूचा कोपरा उभा करून मध्ये मोकळा करून बोटाने घडीवर दाबा ५) तयार युनिट ६) १५ युनिट्स तयार करून एकात एक गुंतवून रिंग तयार होते. युनिट्स सुद्ध नयेत म्हणून बारीकसा फेविकोलचा ठिपका युनिटच्या टोकाला लावा.

Olympic Rings

Five Squares of

Paper - Length 6", Breadth 6".

Colour - Blue, Yellow, Black, Green and Red.

Green or Red.

Find the Centre of the paper by folding it horizontally and perpendicularly after joining the sides of the paper; obtain signs again by joining the four sides upto the centre. Thus the paper will be divided in 16 parts. Form units out of these 16 parts. It is called 'Unit Origami'.

1) Fold the paper at the centre.

2) Fold one corner at the open side at the back.

Fold another corner at the close side upto the centre.

3-4) Erect the front corner and press it on the fold.

5) Ready unit.

6) 15 units should be joined into one other.

Paste a small drop of fevicol with a view that the units should not detach.

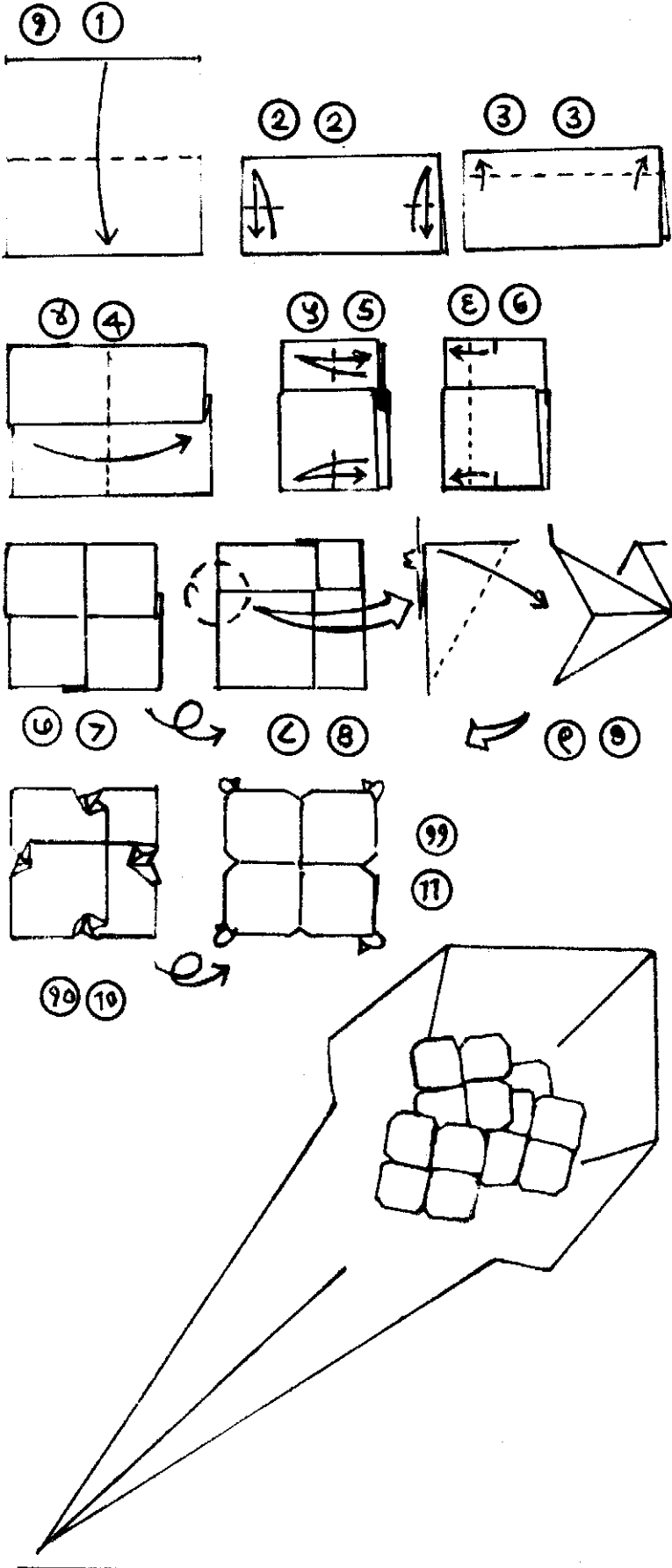

फूल

हायड्रेनजिया : ४ सें. मी. लांबी-रुंदीचे रंगीत चौकोनी कागदाचे तुकडे कापावे.

१) कागदाला रंगीत बाजू वर ठेवून घडी घालावी २) घडीची पुन्हा घडी घालून उलगाडावी व मध्याची खूण घ्यावी ३) बंद बाजू वरील घडीच्या मध्यापर्यंत दुमडून दुमडलेली घडी ठेवून कागद उलगाडावा ४) उलगाडलेल्या कागदाची मध्यावर घडी घालावी ५) वरील घडीला घडी घालून मध्याची खूण घ्यावी व घडी उलगाडावी ६) बंद बाजू वरील खुणेपर्यंत दुमडावी ७) घड्या मागील बाजूला ठेवून कागद उलगाडावा ८-९) प्रत्येक घडीचा कोपरा कसा दुमडावा ते मोठा आकार करून दाखविण्यात आले आहे १०) चारी कोपरे दुमडून आकार द्यावा ११) टोके मागे दुमडावी.

तयार फुलांचा उपयोग करून फांद्या, महिरपी, सीन बनवावे.

HYDRENGIA FLOWER

4 cms squares of coloured paper.

1) Keeping the coloured side facing you fold the square in half.

2) Again fold to get a horizontal crease.

3) Fold the closed edge till the crease and fold up the top layer on the crease formed so that you get a pleat see figure 4.

4) Now fold the model in half.

5) Fold again and open to get the central vertical crease.

6) Now fold the upper layer to the left on the dotted line.

7) Turn the model.

8-11) Each corner has to be folded as shown in the magnified diagrams.

12) After turning over the model as in fig. 11 slightly fold the outer corners to give shape to the flower.

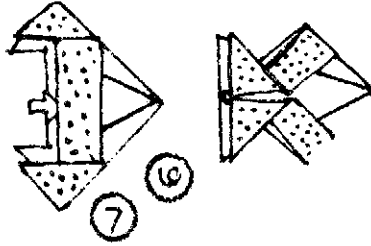
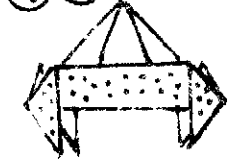
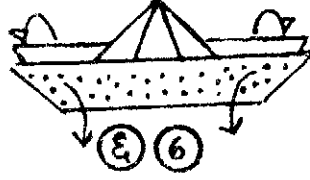
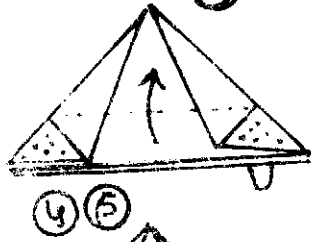
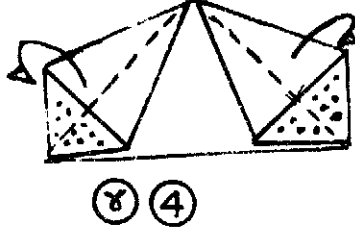
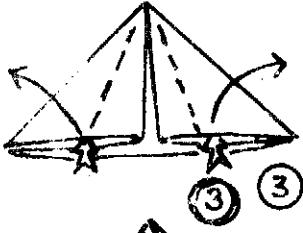
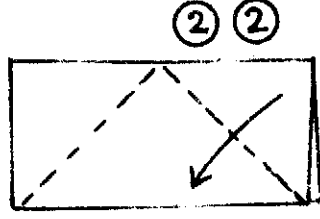
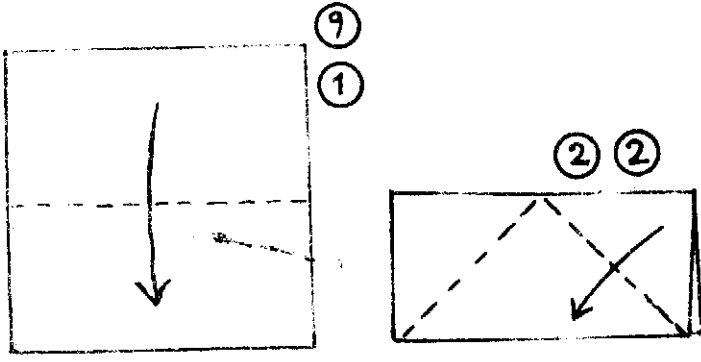

मासा

कागद १५ से. मी. लांबी-रुंदीचा चौकोन

१) कागदाला बाजू जुळवून मध्यभागी घडी घाला २) बंद बाजूने घडीचे कोपरे दुमडा ३) घडीमधून मोकळी करून उभी करा व दाबा ४) अर्धा भाग मागे दुमडा. संपूर्ण कलाकृति पालथी करा ५) तुटक रेषेवर खालील बाजू एक पुढून व एक मागून दुमडा ६) तुटक रेषेवर टोके कर घ्या. दोन पुढून व दोन मागून ७) मध्यभाग मोकळा करून होडीप्रमाणे घडी दाबा व माशाचा आकार घ्या.

FISH

1. Keeping the coloured side up fold the square in half.
2. Fold both the top corners to the centre line.
3. Lift up the triangles and squash flat and press.
4. Fold behind on the dotted line and turn the model around.
5. Fold up the lower edge on the dotted line. Repeat behind.
6. Fold up the two corners. Repeat behind.
7. Open out at the middle as when making a boat and bringing the sides together get the fish shape.

जपानी पंखा

आकर्षक रंगाचा लांबट चौकोन

लांब बाजूने कागदाचा मध्य काढावा. एक बाजू पुढून मध्यापर्यंत दुमडावी. एक बाजू मागून मध्यापर्यंत दुमडावी. पंखाच्या घड्या घालाव्या. एका बाजूचे पंखा उलगाडावा. एका बाजूने बांधावा.

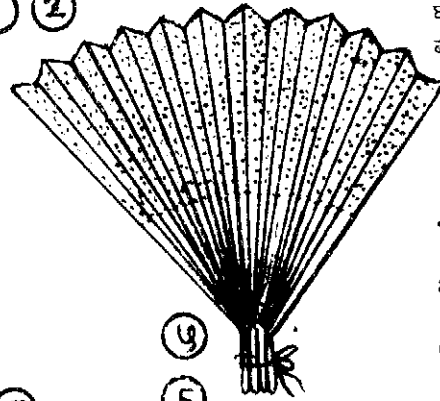
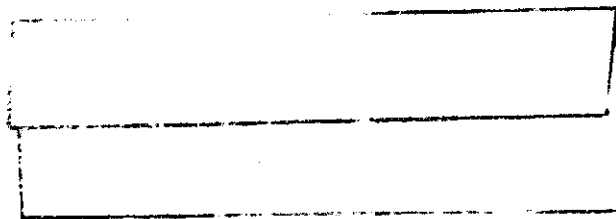
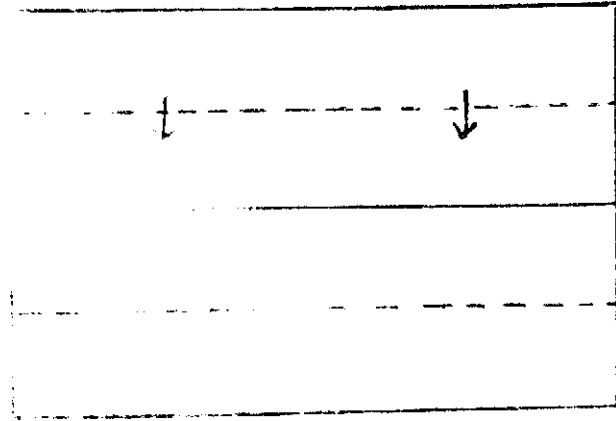

JAPANESE FAN

1. Rectangular paper of attractive Colour.
2. Find out the centre of the side of the paper lengthwise.
3. Fold one side upto the Centre. Fold other side upto the centre from behind.
4. Crease the fan well.
5. Open the fan from one side and tie from the other side.

होडी

कागद मजबूत २० सें. मी. लांबी-रुंदीचा

१) चौकोनी कागदाच्या बाजू जुळवून आठवा मध्य काढावा. दोन बाजू मध्यापर्यंत दुमडाव्या २) चारी कोपरे मध्यापर्यंत दुमडावे ३) चारी कोपरे पुन्हा मध्यापर्यंत दुमडावे. बाजूला कोपरे एकावर एक चढतात ४) बाजूचे कोपरे मध्यापर्यंत दुमडून होडी उलट बाजूला उलटावी.

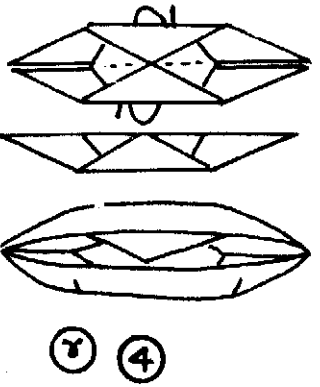
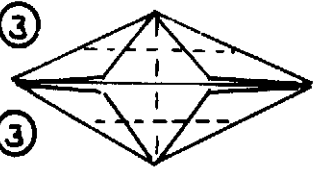
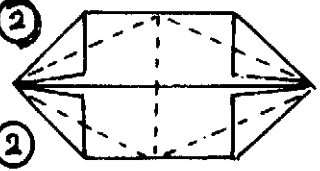
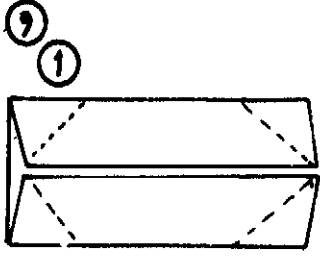

BOAT

A square 20 cm. of strong paper.

(1) Fold the opposite sides to the centre and then fold the four corners to the centre.

(2) Once again fold the four corners to the centre. The sides will overlap.

(3) Fold the opposite corners to the centre.

(4) Fold behind on the center line and

(5) Turn the model inside out.

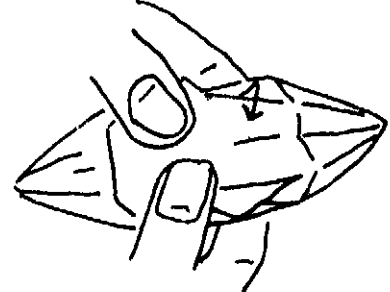
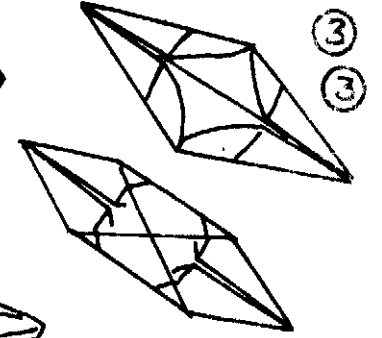
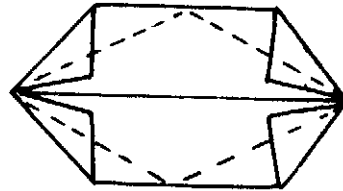
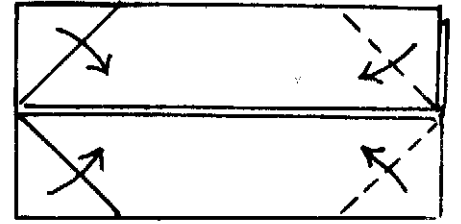
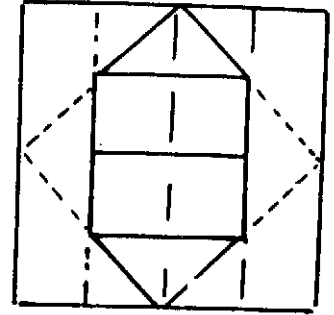
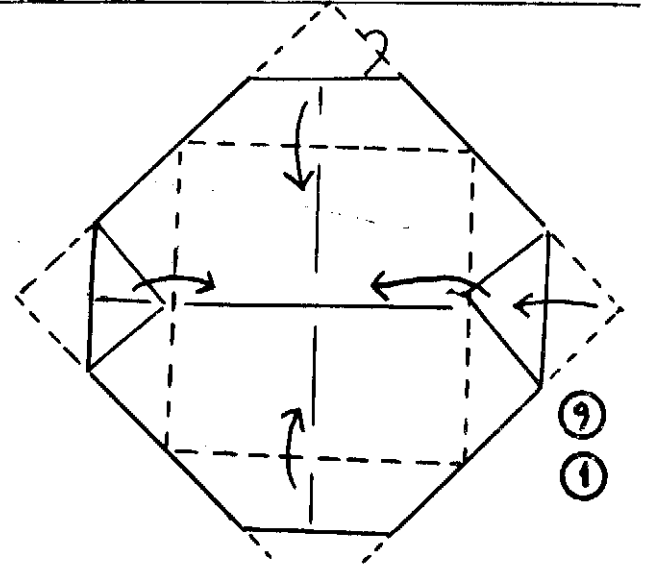

छपरी होडी

कागद चिवट ३० सें. मी. लांबी-रुंदीचा चौकोन. कागदाचे आडवे, उभे व तिरपे मध्य काढावे.

१) चारी कोपरे मध्य बिंदूपर्यंत दुमडून पुन्हा उलगाडावे व खुणा घ्याव्या २) समोरासमोरचे दोन कोपरे वरच्या बाजूने वरील मिळालेल्या खुणेपर्यंत दुमडून पट्टी खुणेवर दुमडावी. राहिलेले दोन कोपरे उलट बाजूला दुमडून पट्टी खुणेपर्यंत दुमडावी. ३) वरीलप्रमाणे तयार झालेली चौकोनी घडी पालथी घालावी. पुढील संपूर्ण कृति होडीप्रमाणे करावी. छप्पर वरून उचलावे.

BOAT WITH HOOD

One square at 30 cms. of strong paper.

Crease the square so as to get the diagonal, horizontal and vertical creases by folding the opposite sides and corners together. Fold the four corners to the centre to get creases only. Then fold two opposite corners to the crease line and the other two opposite corners behind. Fold all four sides to the center.

Turn the model around and then proceed as shown in the previous boat.

खेळगडी

कागद लहान व आकर्षक निवडावे. चौकोनाचा अर्धा असे तीन तुकडे लागतात. डोक्यासाठी चौकोनाचा चौथा भाग लागतो.

डोके : डोक्यासाठी एका बाजूने काळा रंग असलेला कागद वापरावा. शरीरासाठी वापरलेल्या कागदाचा चौथा भाग कागद वापरावा. टोके जुळवून मध्य काढावा. आकृती पाहून डोके तयार करावे. आकृतीत वेगवेगळे प्रकार दाखविले आहेत.

शरीर

१) चौकोनाचा अर्धा भाग मध्ये दुमडून मध्य काढावा २) चारी कोपरे मध्यापर्यंत दुमडावे ३-४) तयार घडीचे पुन्हा चारी कोपरे दुमडावे ५) तयार घडीची मध्यभागी घडी घालावी. याप्रमाणे तीन घड्या तयार करून आकृतीत दाखविल्याप्रमाणे शरीर तयार करावे. हातापायाला आकार द्यावा.

PLAYMATE

BODY

For making the body you need three rectangles or three 1/2 squares and one quarter square for the face.

1) Take the 1/2 square and make a horizontal crease only.

2) Fold four corners to the centre.

3 & 4) Again fold four corners to the centre.

5) Fold the model in half.

6) The completed model.

Make three models like this and arrange them to form the body as shown in the figure.

The hands and feet have to be given shape as shown in the diagrams.

FACE

1/4 square of the square size taken for the body, should be taken (preferably black colour). Three different types of faces are shown. The face should then be attached to the body with a little glue.

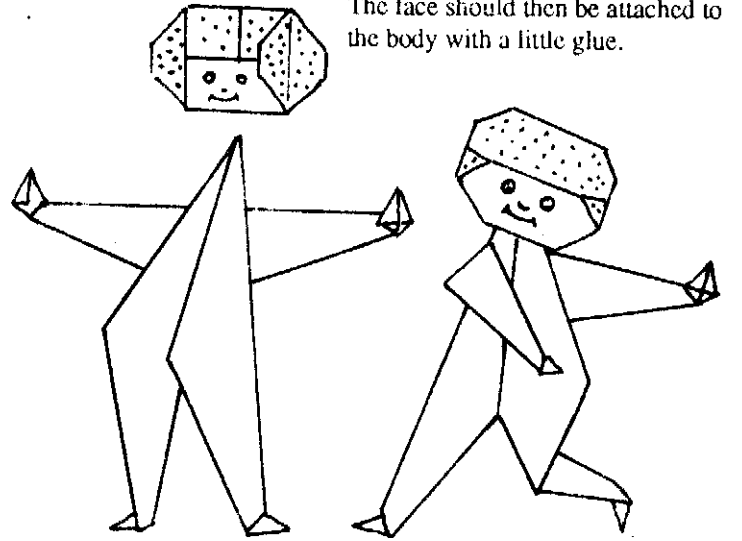
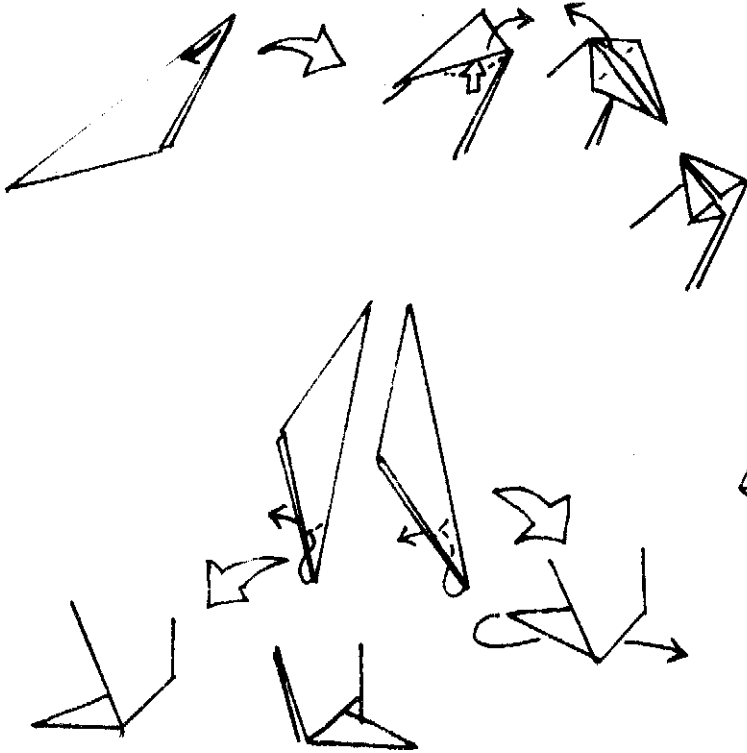
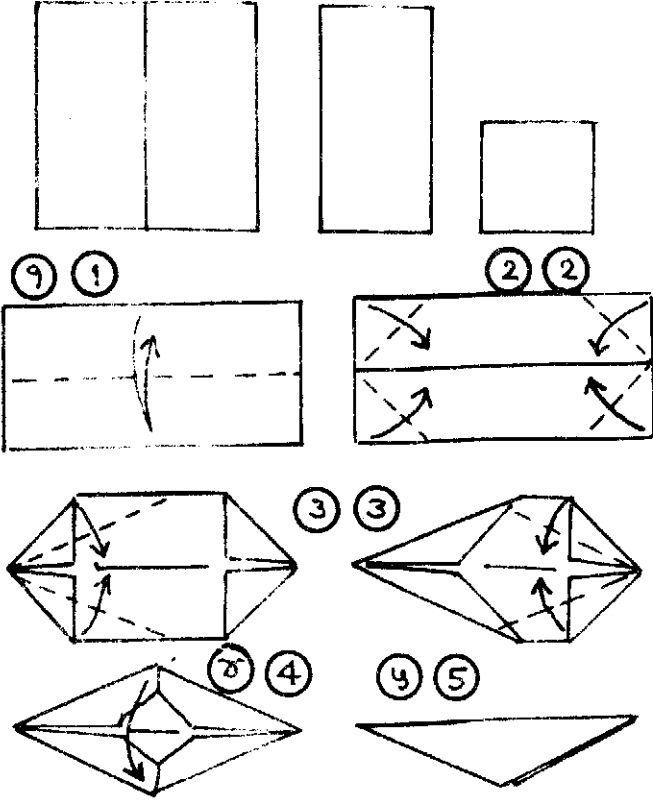

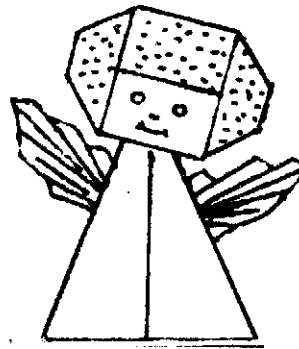
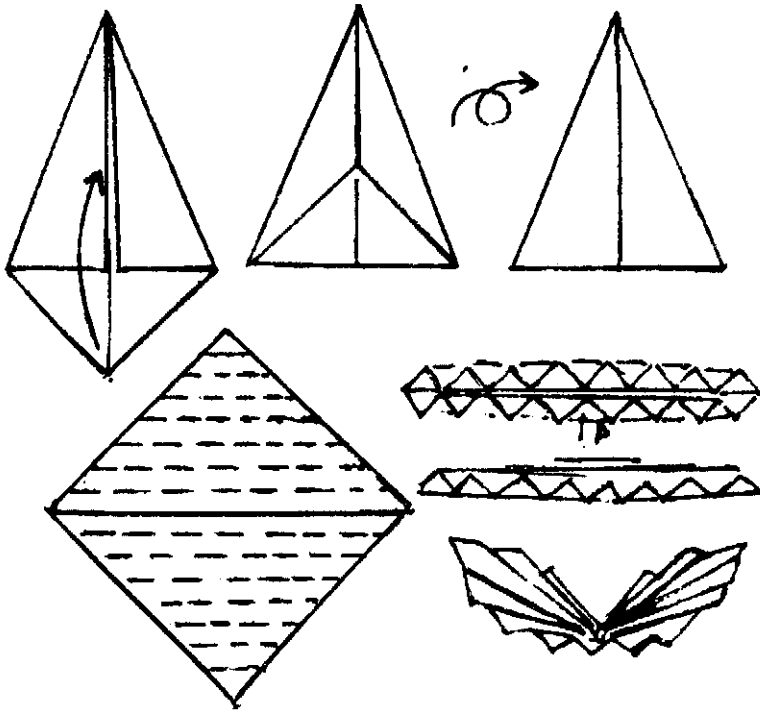
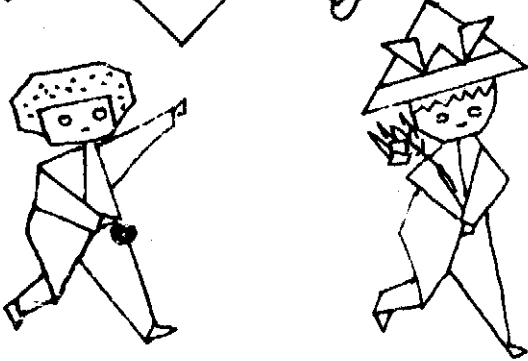
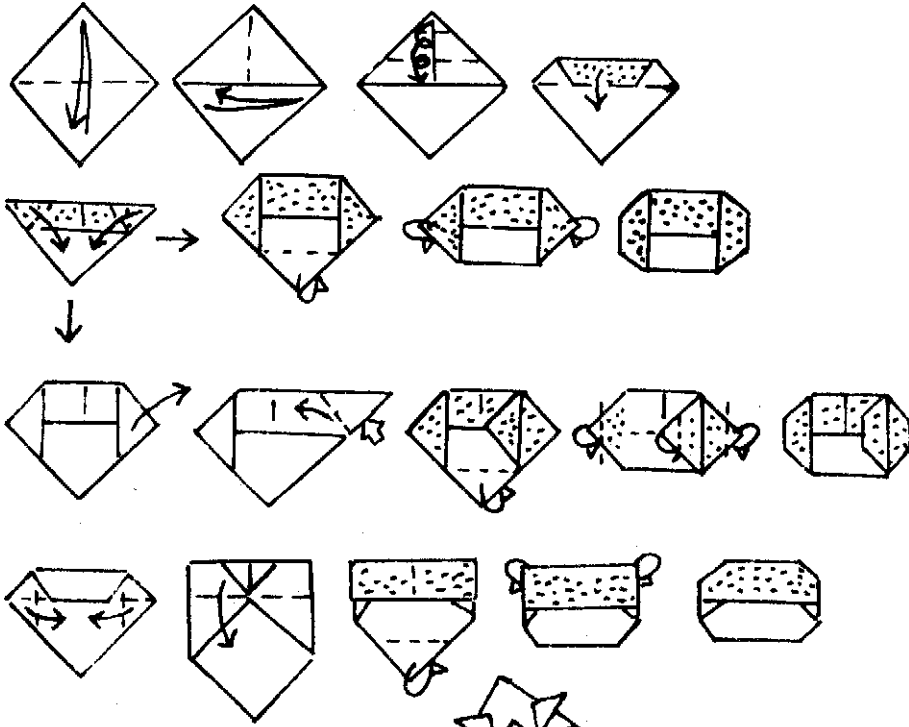

परी

शरीर

कागद १२ सें. मी. लांबी-रुंदीचा चौकोन
 १) कागदाचा तिरपा मध्य काढून बाजू मध्यापर्यंत दुमडा २) खालील टोक वर घ्या ३) संपूर्ण घडी पालथी करा.

पंख

१२ सें. मी. लांबी-रुंदीचा चौकोनी कागद घेऊन आकृतीत दाखविल्याप्रमाणे पंख्याची घडी घाला. तयार घडी मागील बाजूस दुमडून पंख पसरवा.

डोके-९ सें. मी. लांबी-रुंदीचा एका बाजूने काळा असलेला कागद वापरून वर दाखविल्याप्रमाणे डोके तयार करा. डोके, घड व पंख मिळून परी तयार करा.

FAIRY OR ANGEL

BODY - 12 cms. square.

(1) Find the diagonal crease and fold sides to the center.

(2) Fold the top corner up.

(3) Turn the model around.

WINGS

Take a 12 cm. square and pleat the paper from both top and bottom sides to the center. Fold the completed model backwards to form the wings.

Make the face as shown for the basic figures taking 1 cms. square

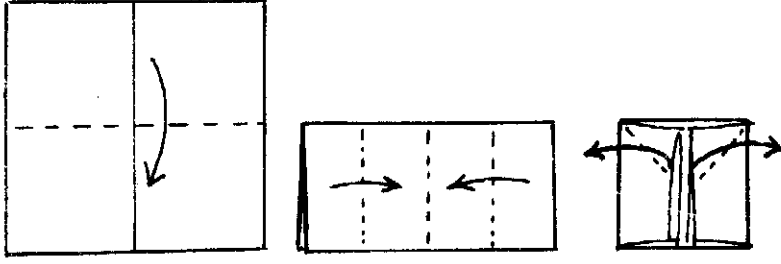

खुर्ची

बाकासाठी क्रमांक तीनपर्यंत घडीची एक बाजू बाकाप्रमाणे उलगडून चौथा हिस्सा भाग कापून टाकावा.

पुन्हा घडी दुमडावी व बाकाप्रमाणे बाजू उलगडावी. मधली घडी वर घेऊन बाजू दुमडून घडी खाली घ्यावी. खुर्ची तयार होईल.

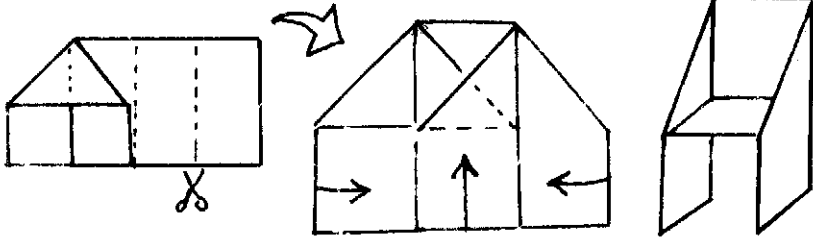

CHAIR

Fold as for bench till figure 3.

Squash fold only one side and cut off the otherside as shown.

Then fold side again as for bench. Lift up the middle part and fold in the sides to complete the chair.

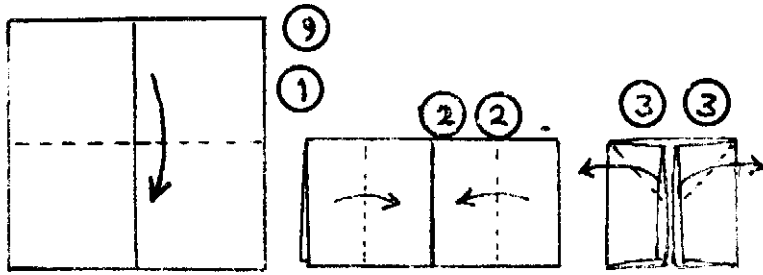

बाक

१) १५ सें. मी. लांबी-रुंदीचा चौकोनी कागद घेऊन त्याचे आडवे-उभे मध्य काढून घडी घालावी २) घडीच्या दोन्ही बाजू मध्य रेषेपर्यंत दुमडाव्या ३) वरील सुटा पदर बाहेर घ्यावा ४) घडीचा मधला भाग वर दुमडून बाजू पुन्हा मध्ये रेषेपर्यंत दुमडाव्या ५) हलक्या वर दुमडलेली मधली घडी खाली ओढावी. बाक तयार होईल.

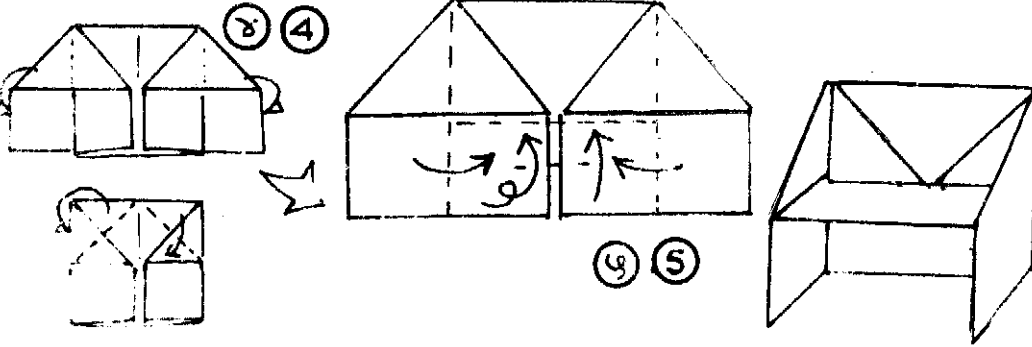

BENCH

15 cm square of any colour.

1. Make a vertical and a horizontal crease and fold the square in half.

2. Fold sides to the centre.

3. Crease only the corners - lift up and take the flaps outwards and simultaneously squash the triangles.

4. Take the upper central flap, fold till the centre and again fold up to form a strip which will form the seat of the bench. Then fold the sides to the centre.

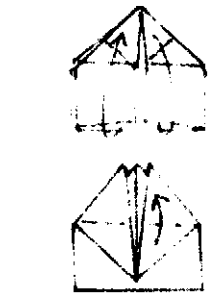

कमळाची आकृती पहा व कलाकृती पूर्ण करा.
Follow the diagram of lotus flower & complete the design.



भिरभिरे

कागद : १५ सें. मी. लांबी-रुंदीचा चौकोन

१) कागदाचे कोपरे जुळवून दोन्ही मध्य काढा. दोन कोपरे एका बाजूने व दोन कोपरे दुसऱ्या बाजूने मध्यबिंदूपर्यंत दुमडा. २) पुन्हा दोन कोपरे मागून व दोन पुढून दुमडा ३) कोपरे बाहेर घ्या ४) कलाकृति उलटी करा, राहिलेले दोन कोपरे बाहेर घ्या ६) भिरभिरे तयार होईल.

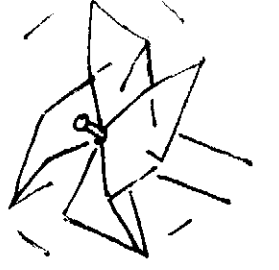

PINWHEEL

15 Cm coloured paper.

Crease the square diagonally by bringing the two opposite corners together.

1. Fold two opposite corners to the centre in front and the other two opposite corners behind to the centre.

2. Again fold two opposite corners to the centre in front and two behind.

3. Pull out the corners.

4. Turn the model around.

5. Again pull out the remaining corners.

6. The completed pinwheel.

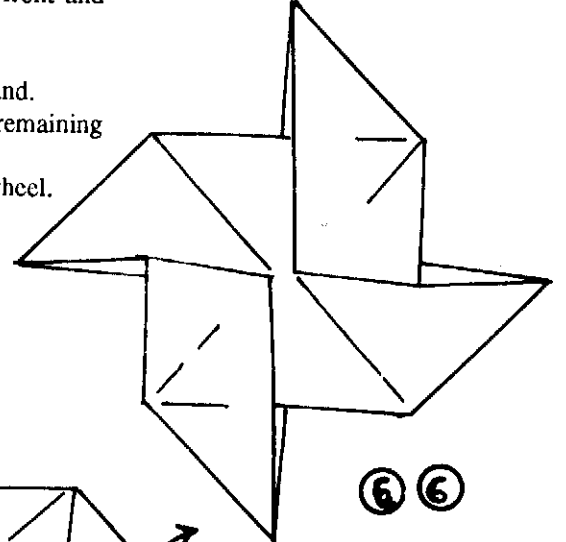
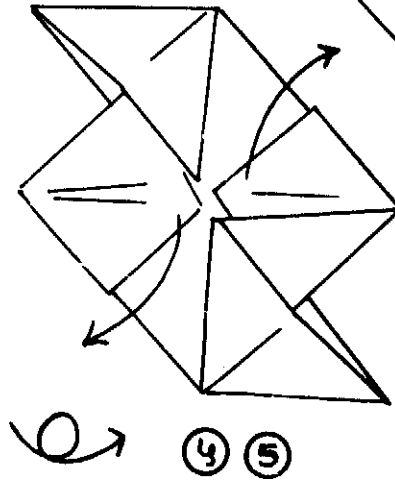
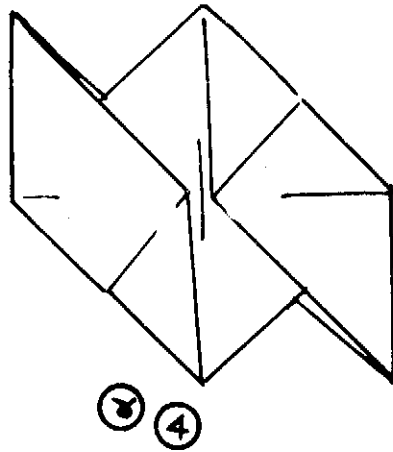
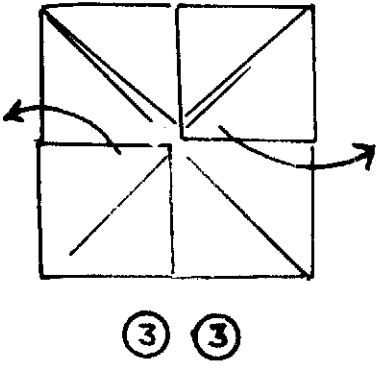
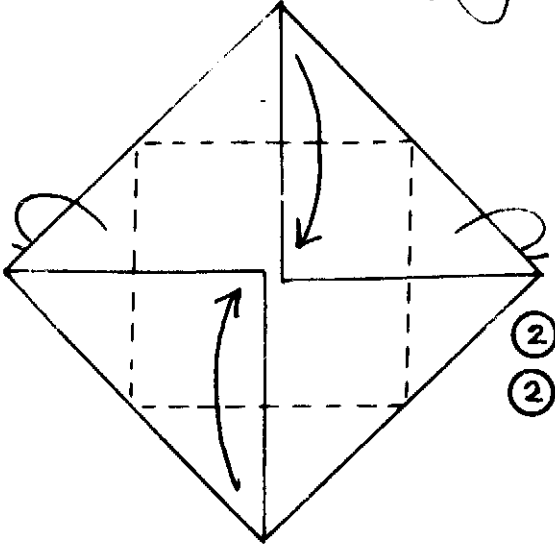
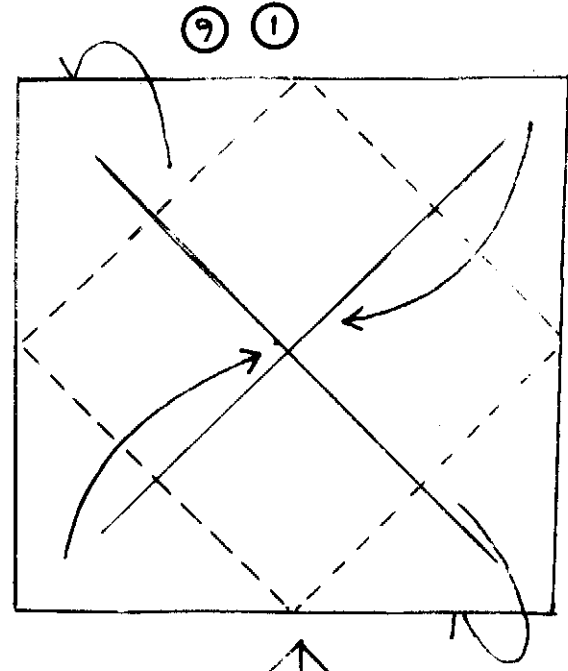

दिवा, टेबल, खुर्ची, सुशोभन

१५ से. मी. चौकोनी कागद

१) कागदाचे मध्य काढून चार कोपरे मध्य बिंदूपर्यंत दुमडा २) घडी उलटी करून पुन्हा चारी कोपरे मध्य बिंदूपर्यंत दुमडा ३) तयार घडी उलटी करा ४) चारी कोपरे पुन्हा मध्यबिंदूपर्यंत दुमडा ५) तयार घडी उलटी करा ६) वरचा व खालचा असे दोन कोपरे आतून उलगाडा. दिवा तयार होईल ७) चारी कोपरे उलगाडा व बाजू खाली मुडपा. टेबल तयार होईल. ८) तीन बाजू खाली व एक बाजू वर ठेवून खुर्ची तयार होईल.

LANTERN, TABLE, CHAIR - DECORATION

15 Cm square Paper

1. Find the central point of the paper and join to it the four corners.

2. Reverse the position and again bring the four corners upto the central point.

3. Reverse the position.

4. Again bring the four corners upto the central point.

5. Reverse the position.

6. Open the upper & lower corners from inside. It will be a lantern.

7. Open the four Corners and fold the sides. It will be a Table.

8. Turn 3 sides down and one side up. It will form a Chair.

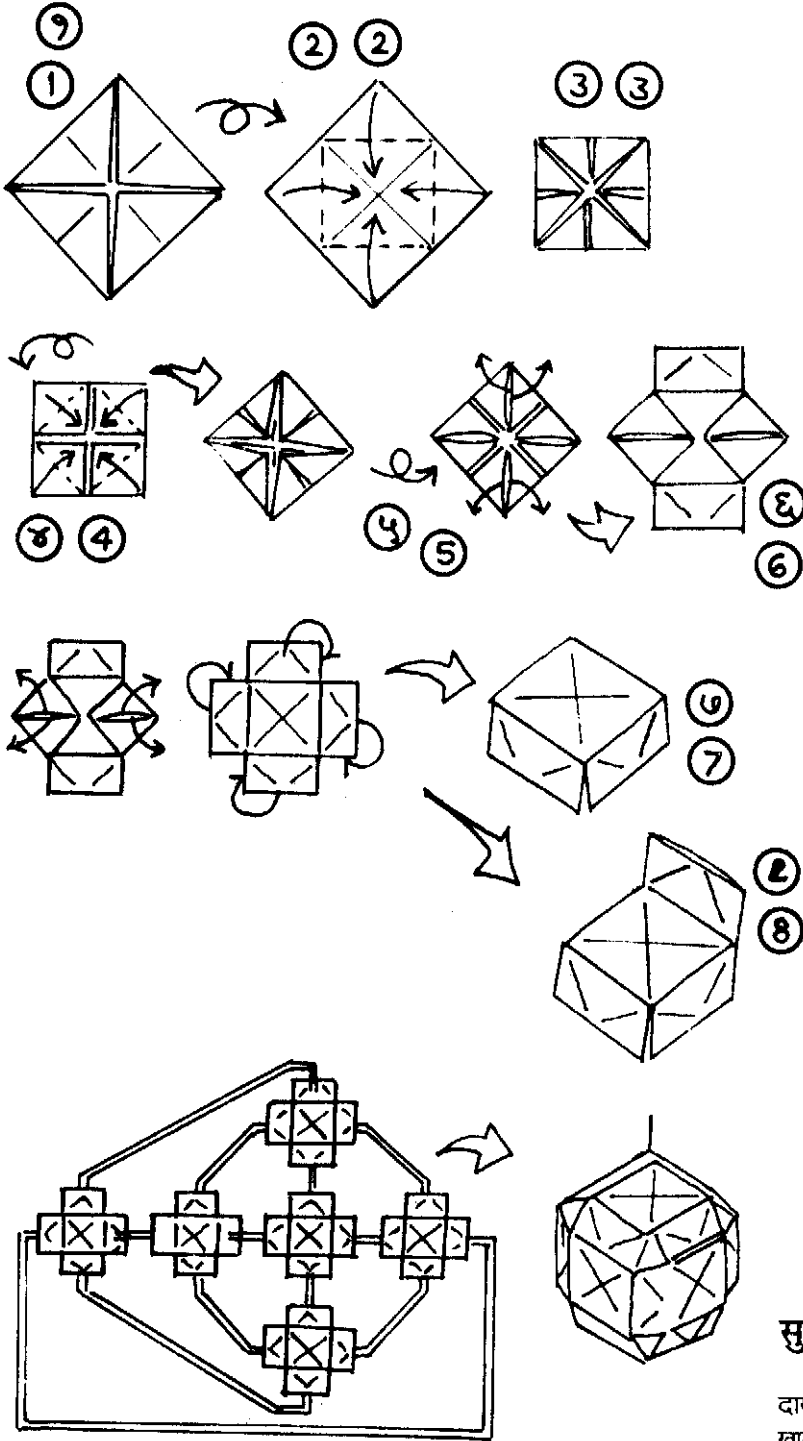

सुशोभन

एकूण ६ धड्या तयार करून आकृतीत दाखविल्याप्रमाणे चार बाजूला चार, एक खाली व एक वर याप्रमाणे अडकवा. एक सुंदर सुशोभन तयार होईल. ते टांगते करा.

DECORATION

Prepare six folds as shown in the figure. Attach four to the four sides, One up and one down. Hang it. It will be a nice decoration.

बोट

कागद १५ सें. मी. लांबी-रुंदीचा

१) टोके जुळवून कागदाचा मध्यबिंदू काढावा. चारी कोपरे मध्यबिंदूपर्यंत दुमडावे
२) तयार घडीचे चारी कोपरे मागील बाजूस मध्यबिंदूपर्यंत दुमडावे ३) तयार घडीचे चारी कोपरे दुमडावे ४) घडी पालथी घालावी ५) समोरासमोरील दोन कोपरे बाणाच्या दिशेने बाहेर घेऊन वर घ्यावे ६) तयार घडीची मध्यावर घडी घालावी ७) राहिलेले कोपरे बाहेर घ्यावे व बोटीला आकार द्यावा.

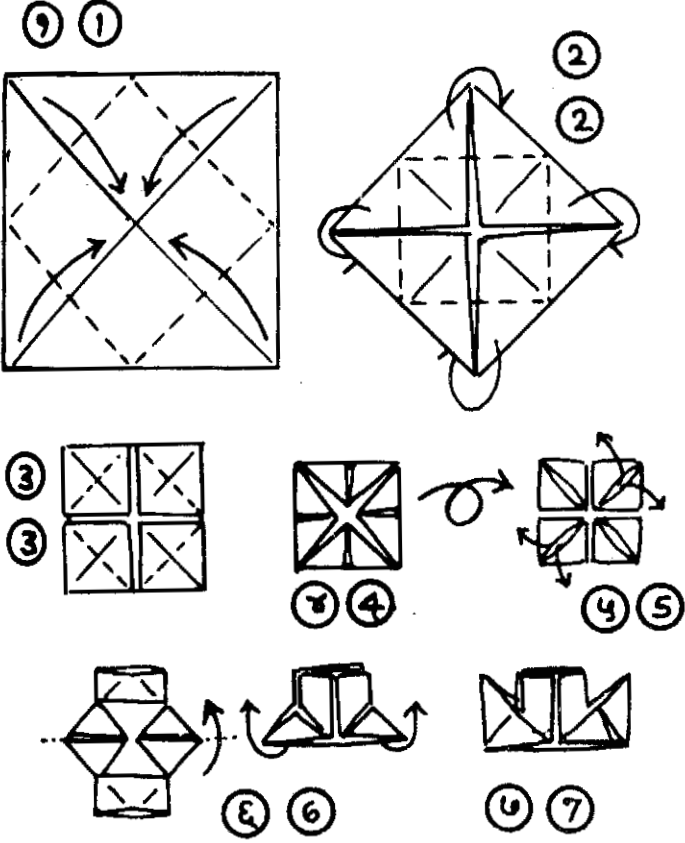

BOAT

15 cms square.

1. Make diagonal creases and fold the four corners to the centre.
2. Then fold the four corners behind.
3. Again fold the four corners to the centre.
4. Turn the model over.
5. Open out the two opposite corners.
6. Fold model in half.
7. Pull out the inner points.

फ्रेम

७) १ ते ६ कृती बोटीच्या कृतीप्रमाणे करून चारी कोपरे उलगडावे. घडी पालथी घालावी. ८-९) कोपरे बाहेर घेऊन घडी पालथी घालावी. १०) घडीला कडेला नक्षी करून कोपरे मागे दुमडावे. फ्रेम तयार होते.

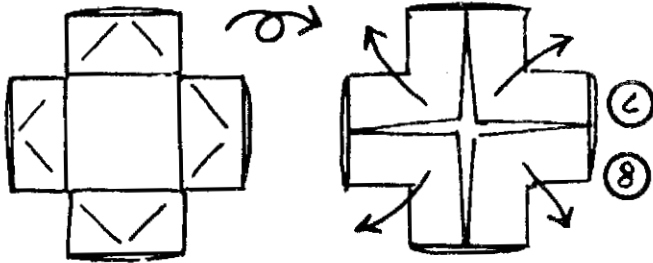

FRAME

7. Then open out the other two corners also and turn the model over.
8. Fold the central points towards the four corners.
9. and turn the model over.
10. Fold the four corners behind.

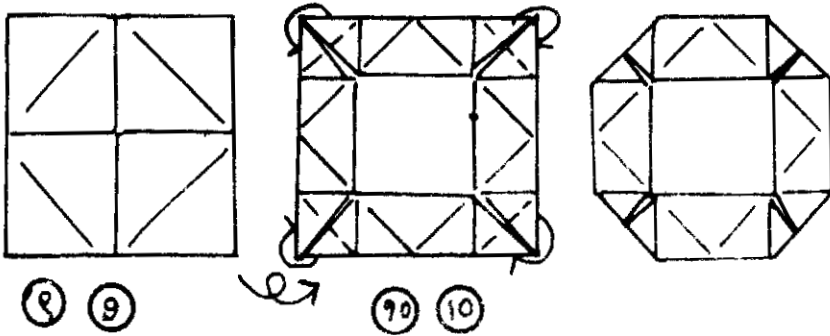

FLOWER

Take a square 15 cm coloured on both sides.

1. Make diagonal creases and fold 4 corners to the centre and again fold the four corners behind.

2. Fold the sides together behind on the vertical and horizontal diagonals and press to make creases unfold.

Bring together both the opposite corners so that the flower opens out.

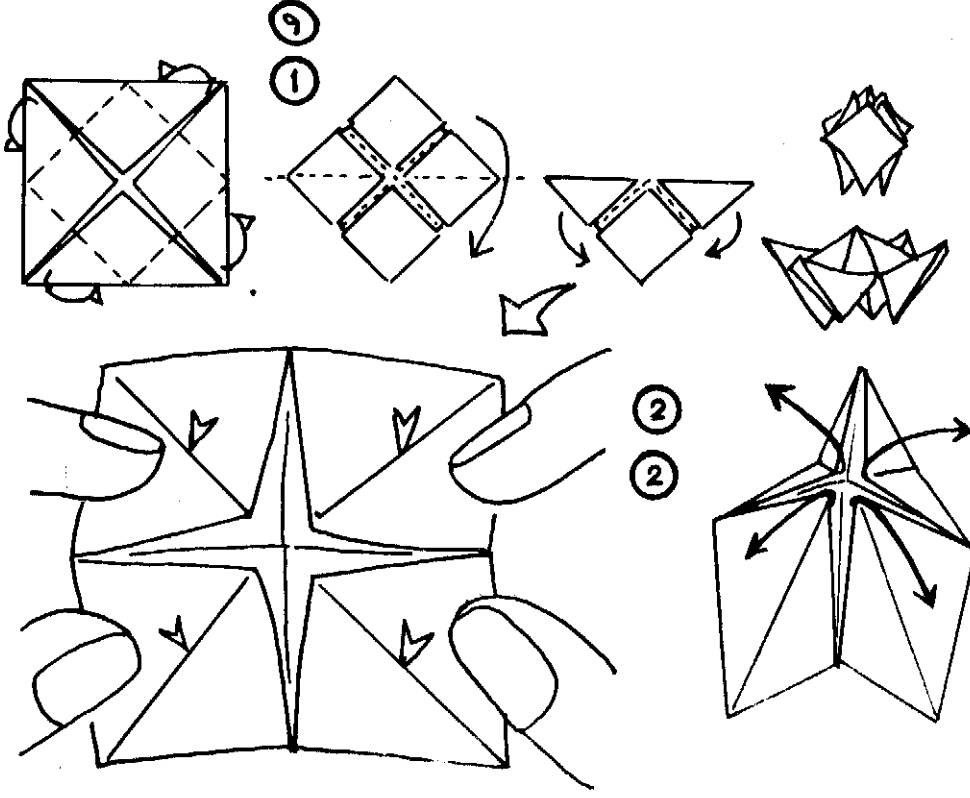

चौफुला

१५ से. मी. लांबी-रुंदीचा दोन्ही बाजू रंगित असलेला चौकोनी कागद घ्यावा. कोपरे जुळवून कर्ण रेषेच्या खुणा करून घ्याव्या. मिळालेल्या मध्य बिंदूपर्यंत कागदाचे चारी कोपरे दुमडावे.

१) चारी कोपरे मध्य बिंदूपर्यंत दुमडलेल्या घडीचे चारी कोपरे पुन्हा मागील बाजूस मध्य बिंदूपर्यंत दुमडावे.

२) तयार घडीचे कोपरे जुळवून घडीच्या कर्णरेषेच्या खुणा घ्याव्या. मागील बाजूने टोके जुळवून चौफुला उघडावा.

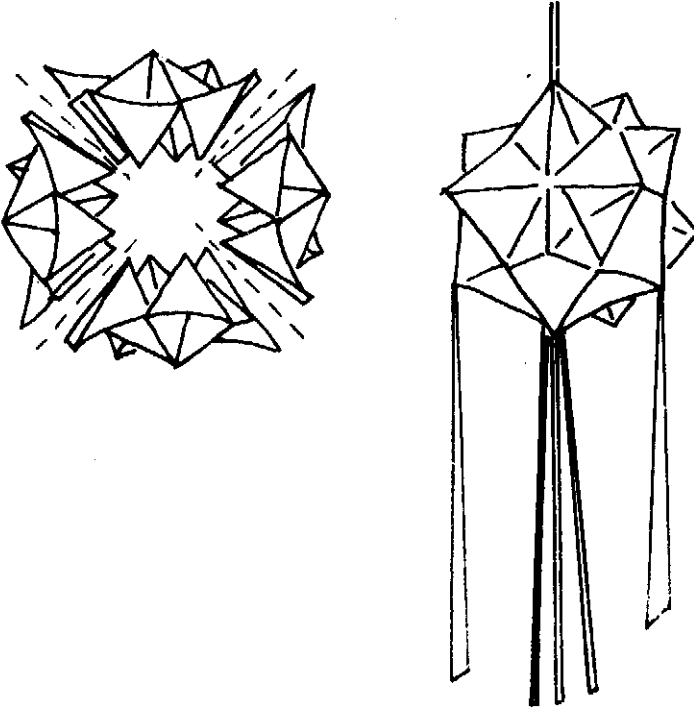

DECORATION FROM FLOWER

Prepare six such flowers and stick them together - 4 on each side and one above and one below.

सुशोभन

सहा चौफुले तयार करावे. चारी बाजूला चार एक खाली व एक वर याप्रमाणे चिकटवून सुशोभित टांगती कलाकृति तयार करावी. रुमाली धडीतून तयार होणारी फुले मध्ये राहणाऱ्या फटीतून लावल्यास सुशोभन अधिक खलून दिसेल.

सांताक्लॉज

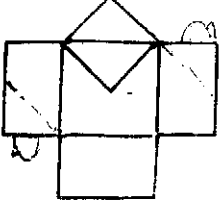

खुर्चीसाठी तयार झालेल्या घडीची तीन टोके उलगडून एक तसेच ठेवा. दोन बाजूच्या उलगडलेल्या घडीपैकी एकावरचा एक खालचा कोपरा मागे दुमडा. चेहरा रंगवा. कापूस चिकटवा.

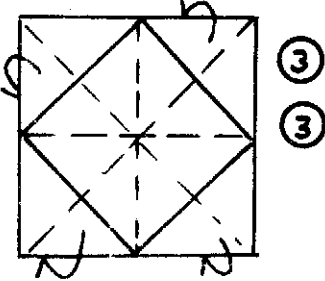
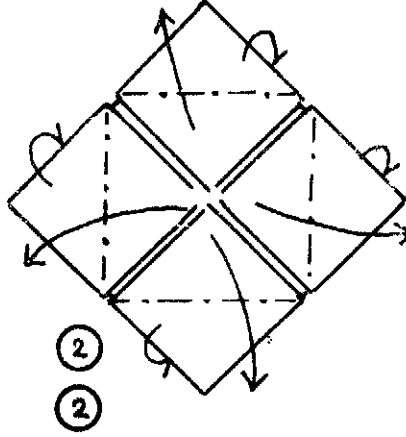
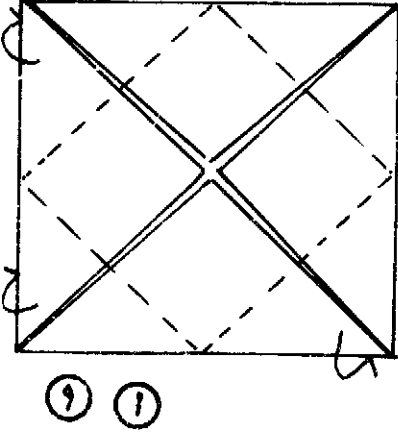
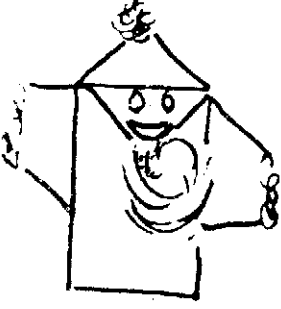

चेंडू

चौफुल्यासाठी घातलेल्या क्र. २ च्या घडीचे चारी कोपरे पुन्हा मागे मध्यबिंदूपर्यंत दुमडावे. सुटटे कोपरे बाहेर घ्यावे व मागील बाजूने चारी कोपरे एकत्र घ्यावे. हा अर्धा भाग तयार होईल, असे दोन भाग एकत्र करून एकात एक बसवावे.

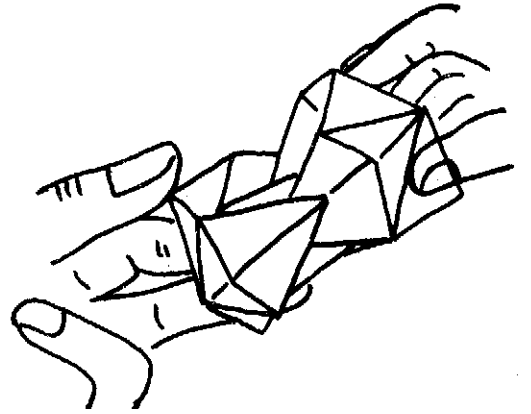
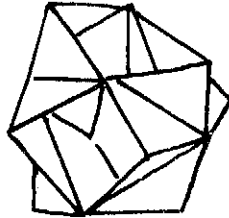
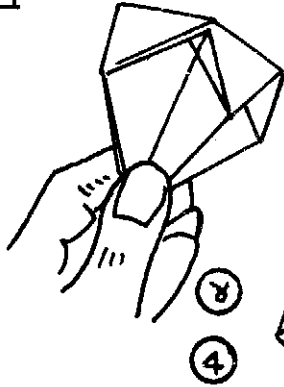

Santa Clause

Open the three ends of the fold prepared for the Chair, keep one as it is. Of the two unfolded corners, fold behind one corner of the upper side and one corner of the lower side.

Colour the face. Cut it and then paste it.

BALL

2 Squares of 15 cms each.

1. Fold 4 corners to the centre and again four corners behind.

2. Fold four corners behind on the dotted line.

3. Bring together the four corners on the backsides for doing this first crease all the diagonals of the inner square see fig. 4

This is one half of the ball. Use the other square to make the other half. Then slide one half into the products of the other to complete the ball.

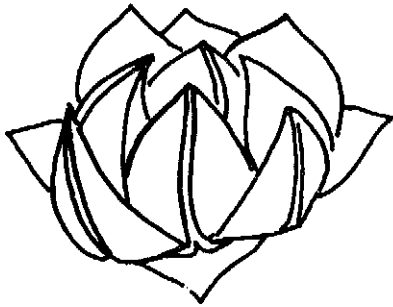
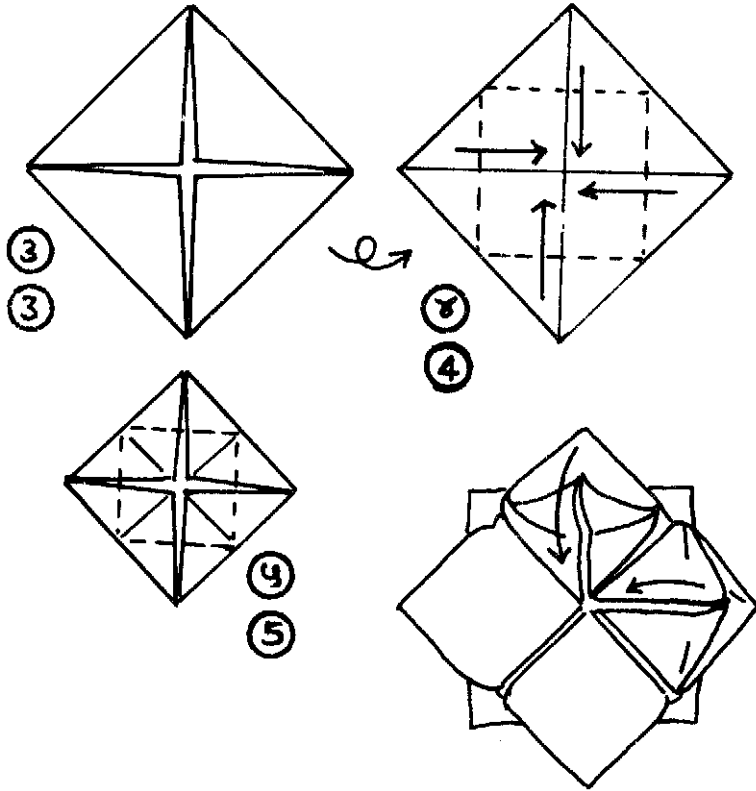
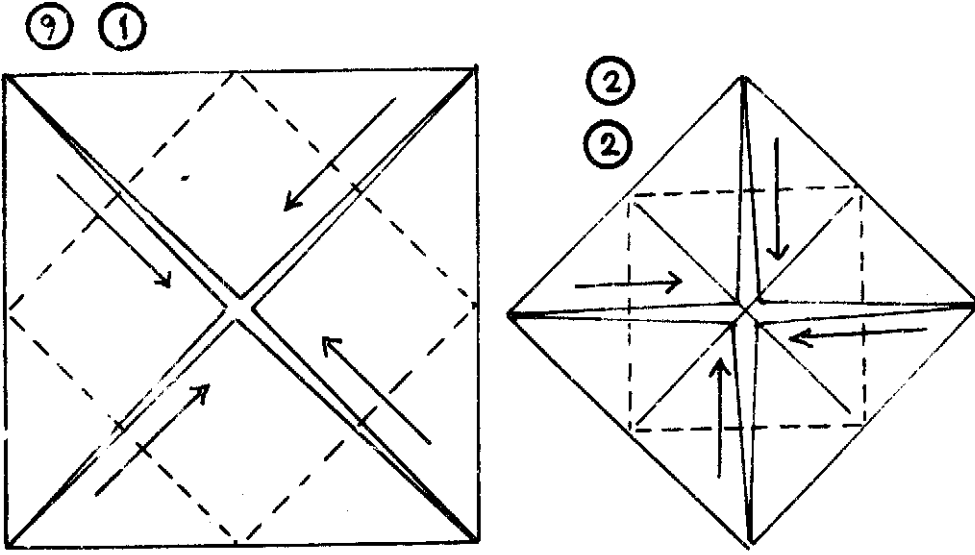

कमळ

कागद न फाटणारा, पातळ पण तिखट.

१) टोके जुळवून कागदाचा मध्य काढून चारी कोपरे मध्यबिंदूपर्यंत दुमडावे २) वरील तयार घडीचे पुन्हा चारी कोपरे दुमडावे ३) तयार घडीचे पुन्हा कोपरे दुमडून घडी पालथी घालावी ४) चारी कोपरे पुन्हा दुमडावे ५) कोपरे दुमडून खुणा घ्याव्या. मागील बाजूला दुमडलेले कोपरे वळवून वरील बाजूस घ्यावे.

तीन वेळा एकाच बाजूने दुमडल्यामुळे पाकळ्या भरपूर मिळतात. दोन वेळा दुमडल्यास कमी मिळतात. सुरुवातीला एक वेळा दुमडूनच करून पहावे. ऑरगेडीच्या कापडाचे कमळ सुंदर दिसते.

LOTUS

Use thin but strong paper - Square of 15 cms. any colour.

First get the diagonal creases and fold till the corners to the center - figure 1.

(1) Fold the four corners again to the centre.

(2) Once again fold the four corners to the center

(3) In all you have folded the corners to the center three times on the same side.

(4) Now turn the model and fold the corners to the center.

(5) Make only creases on the dotted line and then placing your thumb in the centre-bring forward the point from behind-while doing so raise the two adjacent flaps and then return the flaps when you get the shape at the petal.

Repeat this on all four points.

Continue to pull four more points from behind to form petal.

कमळ

कागद : १५ सें. मी. रंगीत चौकोन

१) कागदाची टोके जुळवून तिरपे मध्य काढून टोकाला टोक जुळवून घडी घाला. बंद बाजूने घडीचा एक कोपरा पुढून व एक मागून टोकाकडे घ्या २) वरील दोन पदर खालच्या टोकाकडे दुमडा ३) दोन पदर मागे दुमडा ४) होडीप्रमाणे घडीमधून बाजूला ओढा ५) नवीन घडीच्या पाकळ्या थोड्या बाहेर सरकवत फुलाला आकार द्या ६) खालील टोके आत घाला ७) तयार फुले मांडा किंवा देठ लावा.

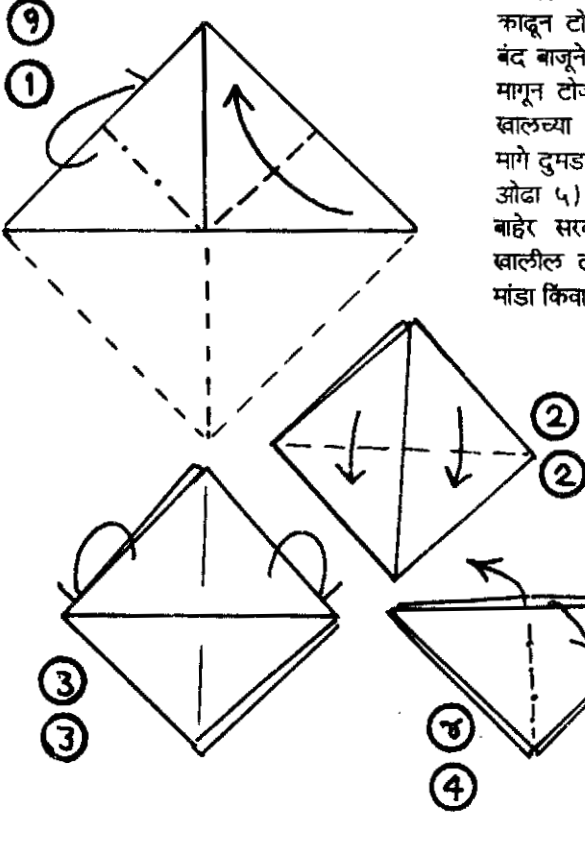

LOTUS FLOWER

15 cms. square of any colour.

- (1) Crease the square diagonally by bringing together the opposite corners. Then fold one corner in front and the other corner behind.
- (2) Fold down the two top layers
- (3) Fold down and behind the other two layers.
- (4) Open out from middle as for boat.
- (5) Slowly pull out the petals on both sides.
- (6) Fold behind the small triangle.

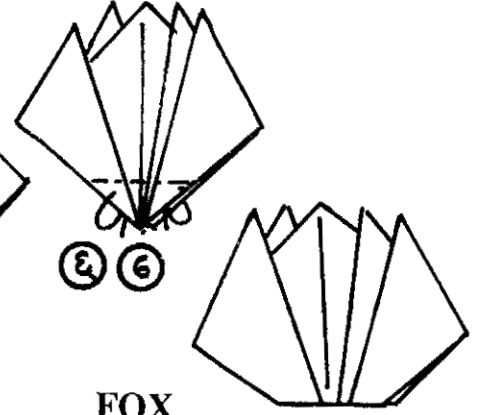

कोल्हा

कागद १५ सें. मी. चौकोनी तुकडा. चौकोनी कागदाची टोके जुळवून घडी घाला.

१) बाणाच्या दिशेने पुन्हा टोके जुळवा २) वरील तयार घडीची एक मागून व एक पुढून याप्रमाणे टोके वर घ्या ३) सुट्या पदरांच्या बाजूने घडीचा चौथा किंवा पाचवा भाग दुमडा ४-५) बाणाच्या दिशेने अर्ध्यावर टोक दुमडा. दुमडलेली शेपटी तयार होईल ६) मध्य भागातून घडी उलगडा. मधील टोक खाली येईल. ते दाबा ७) कान-नाक दुमडा. डोळे रंगवा.

थोड्या फरकाने प्राण्यांचे वेगवेगळे चेहरे करण्याचा प्रयत्न करा.

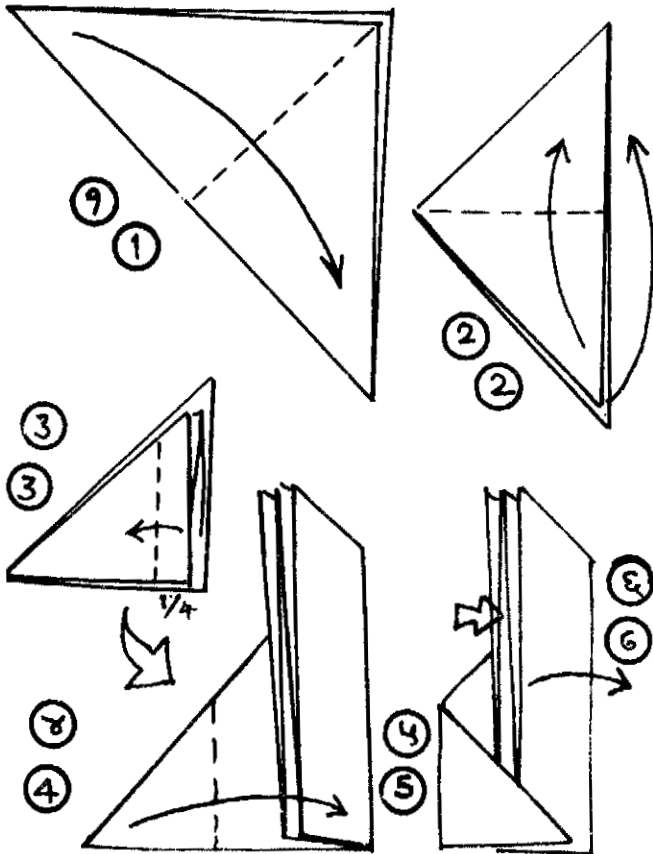

FOX

15 cms. square brown colour or grey colour

- (1) Fold the square in half by bringing together the opposite corners and again fold in half.
- (2) Fold up the upper lower corner in front and the other corner behind.
- (3) Fold about 1/4 or 1/5 of the right and flap.
- (4) Fold the left hand corner to the right.
- (5) Square down the middle part so that it comes down to turn the face. See figure 6.
- (6) Give shape to ears and mouth.

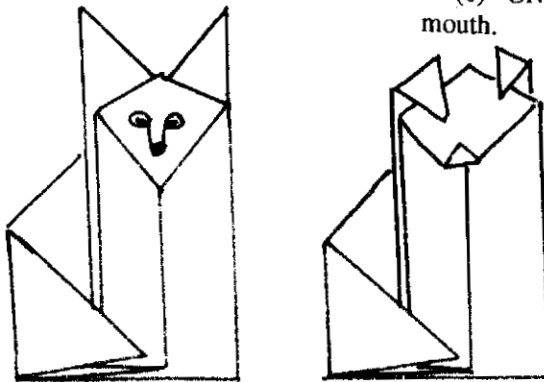

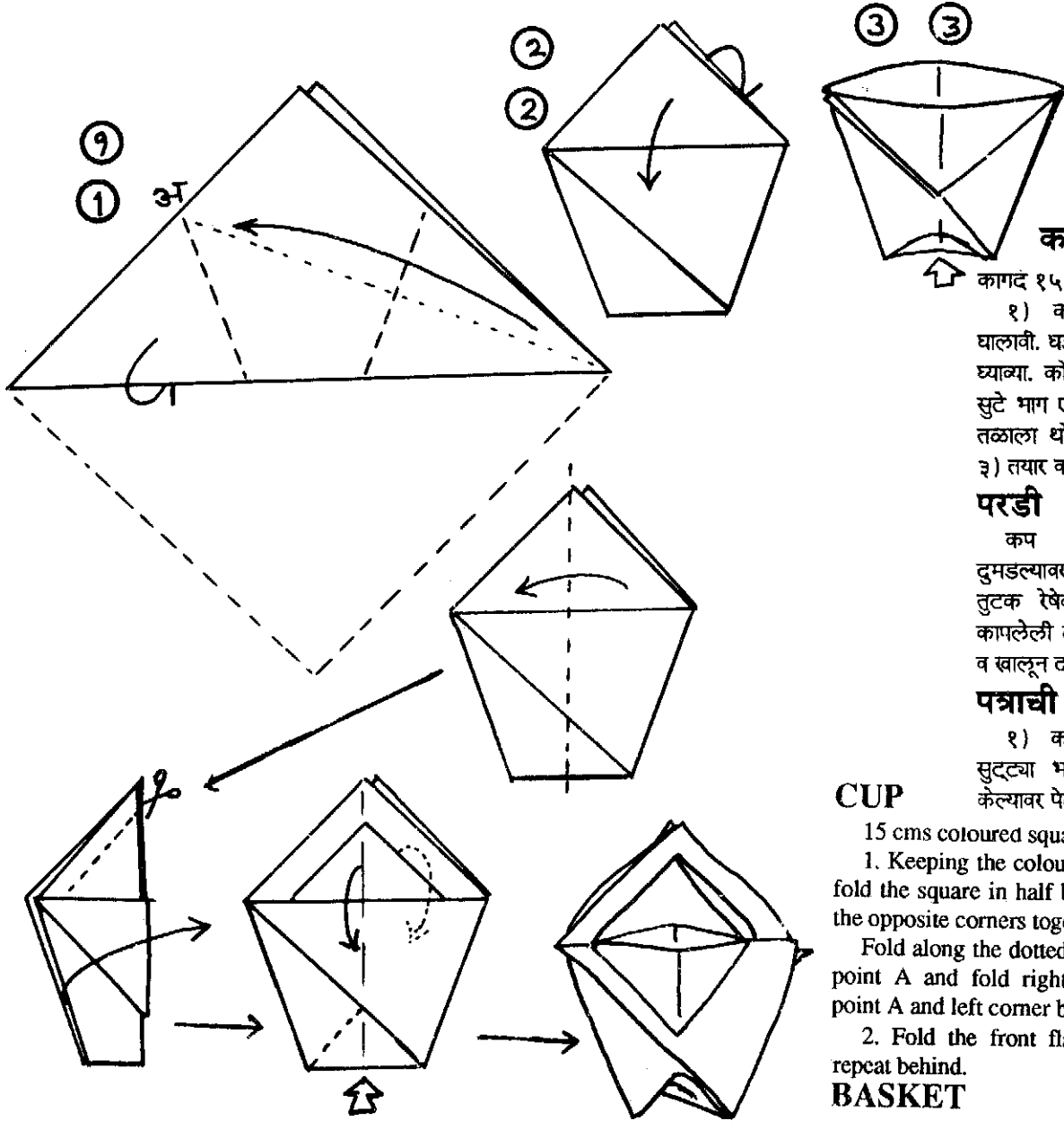

कप

कागद १५×१५ सें. मी. रंगीत जाड.

१) कागदाची टोके जुळवून घडी घालावी. घडीचा मध्य काढावा (अ) व खुणा घ्याव्या. कोपरे खुणेपर्यंत दुमडावे २) वरील सुटे भाग एक पुढून व एक मागून दुमडावे. तळाला थोडा दाब द्यावा. कप तयार होतो ३) तयार कप.

परडी

कप तयार करण्यासाठी कोपरे दुमडल्यावर तयार घडीची मध्ये घडी घालावी. तुटक रेषेवर कापावे. घडी उलगाडावी. कापलेली टोके दोन्ही बाजूला खाली घ्यावी व खालून दाब देऊन आकार द्यावा.

पत्राची पेट्टी

१) कपाच्या कृतीप्रमाणे २) वरील सुटत्या भागातील पुढील भागाची पट्टी केल्यावर पेट्टी तयार होईल.

CUP

15 cms coloured square.

1. Keeping the coloured side up fold the square in half by bringing the opposite corners together.

Fold along the dotted line to get point A and fold right corner to point A and left corner behind.

2. Fold the front flap down - repeat behind.

BASKET

15 cm coloured square

Fold as for cup till step No. 2

2 & 3) Fold the model in half. Cut along the dotted line Open again.

4) Fold down the cut flap in front and behind squash the bottom triangle inwards.

5) The completed basket.

LETTER JACKET

Fold as for cup till step No. 2 However, do not fold left corner behind but fold both the corners in front so that they overlap each other.

1. Fold down the front flap as shown. Make a hole in the back flap.

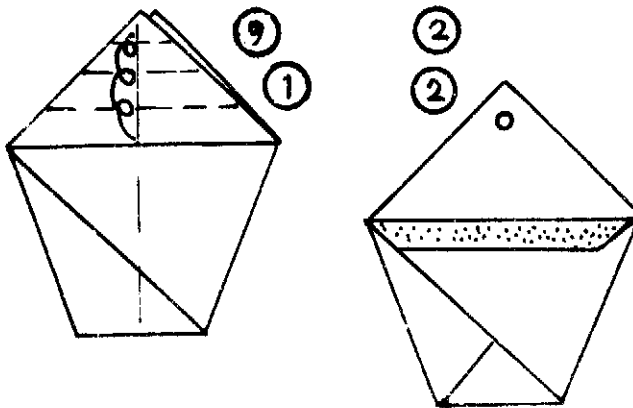

मुगुट

१५ सें. मी. लांबी-रुंदीचा आकर्षक डिझाइनचा चौकोनी कागद.

१) कागदाची टोके जुळवून कर्ण रेषांच्या खुणा घ्याव्या व दोन कोपरे जुळवावे. बाणाच्या दिशेने टोके खाली घ्यावी २) तयार घडीची सुट्टी टोके वर दुमडावी ३) तिरपी घडी घालून टोके बाहेर काढावी. यामुळे नक्षी तयार होते ४) खालील सुट्ट्या टोकांपैकी एक पुढून वर नक्षीच्या घड्यांवर येईल, असे ६ पाने व राहिलेली पट्टी वर दुमडावी हीच कृति मागील बाजूने करावी ५) घड्या सुट्टू नयेत म्हणून टोपी आतून मोकळी करून कोपरे वर दुमडावे.

SAMURAI HELMET

A square of 15 cms.

(1) Bring the two opposite corners together and fold down the two corners.

(2) Fold the two flaps up.

(3) Fold two flaps outwards on the dotted line.

(4) First fold the lower triangle (only upper flap) upto a point little above the central line and then fold again on the central line Repeat behind with the lower flap.

(5) Turn both the side corners inside out so that the folds do not open out.

(6) The back view of the cap.

(7) The helmet completed.

उंच मुगुट

२० सें. मी. लांबी-रुंदीचा आकर्षक रंगाचा कागद घेऊन त्याची टोके जुळवून कर्ण रेषांच्या खुणा घ्याव्या.

१) टोकाला टोक जुळविलेल्या घडीचे दोन कोपरे खालील टोकापर्यंत घ्यावे २) बाजू पुन्हा मध्यापर्यंत दुमडून घडीला उंच आकार आणावा ३) खालील सुट्टी टोके वर दुमडावी ४) तिरप्या घडीने नक्षी करावी व खालच्या सुट्ट्या टोकांपैकी एक वर घेऊन पट्टी वर घ्यावी. हीच कृति मागून करावी.

घड्या सुट्टू नये म्हणून कलाकृति आतून मोकळी धरून कोपरे वर दुमडावे म्हणजे फाटत नाहीत.

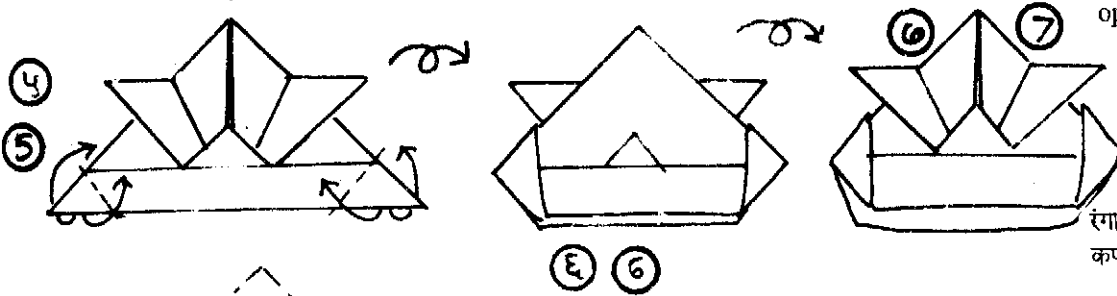
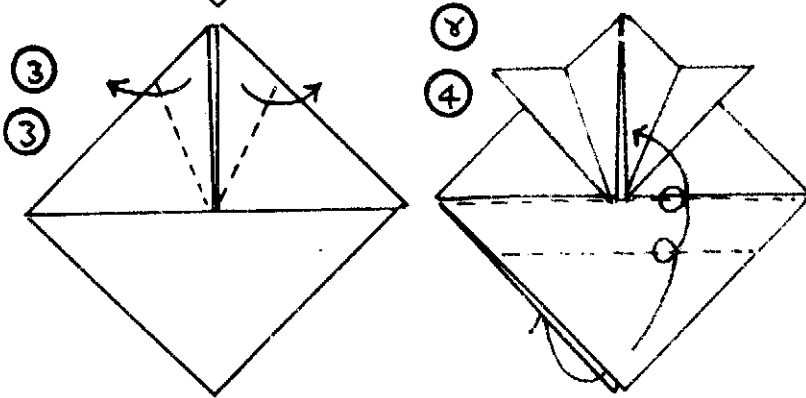
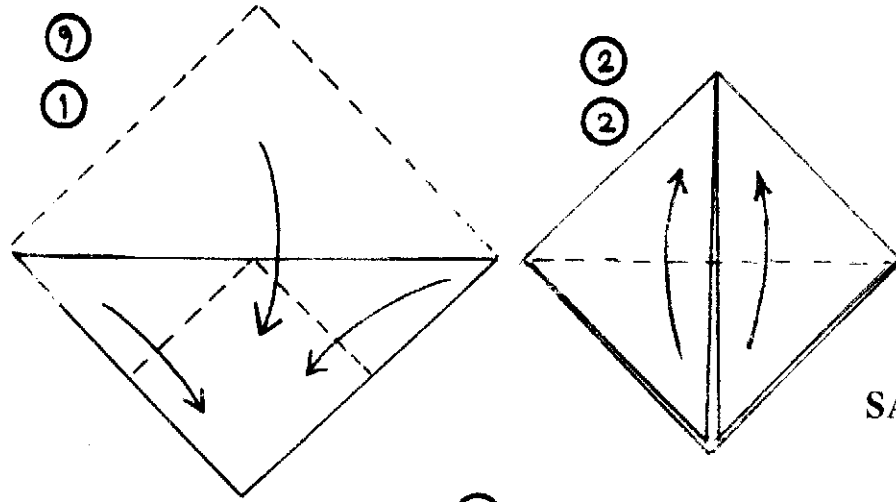

HELMET

A square of 20 cms.

1, 3, 4 As above

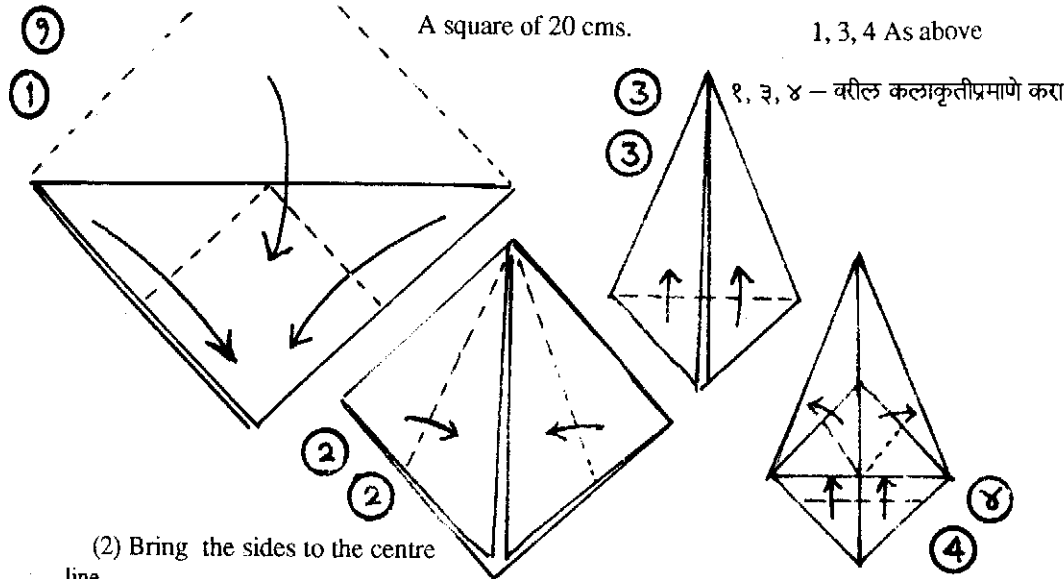

(2) Bring the sides to the centre line.

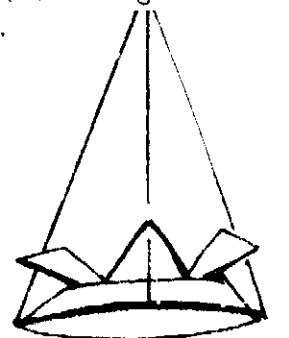

पतंगाची घडी - चौकोनी कागदाची टोके जुळवून कर्ण रेषेची खुण घ्यावी. दोन बाजू कर्ण रेषेपर्यंत दुमडाव्या.

पुष्प गुच्छ - पान - संपूर्ण हिरवा किंवा एका बाजूने पांढरा व एका बाजूने रंगीत असा १५ से. मी. लांबी-रुंदीचा कागद घ्यावा.

१) कागदाची पतंगाची घडी घालावी २) वरील घडीच्या बाजू पुन्हा कर्णरेषेपर्यंत दुमडाव्या व कोपरे बाहेर दुमडावे म्हणजे पान तयार होईल.

LEAF

Take a green coloured 15 cms. square.

Make a kite base i.e. fold the sides to the center line.

Again fold the sides to the center. Fold the corners outward on the dotted line.

Stick the flower in the center of the leaf.

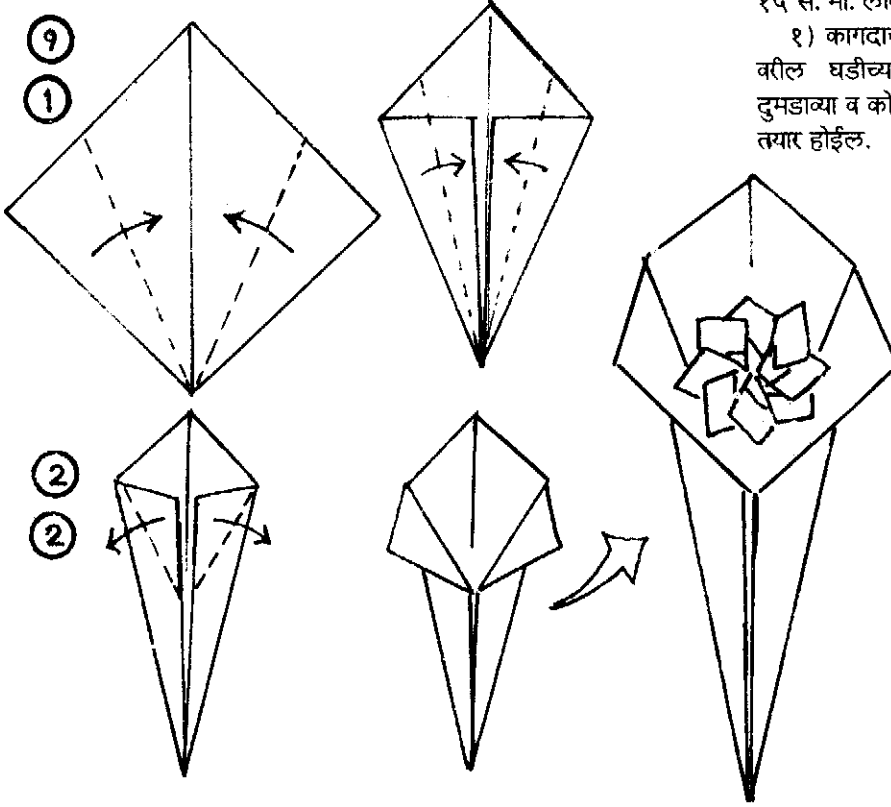

फूल

लाल, गुलाबी, तांबडा किंवा पिवळा यापैकी कोणत्याही रंगाचा. १५ से. मी. लांबी-रुंदीचा चौकोन. चौकोनाचे १६ तुकडे करावे.

१) कर्णरेषेपर्यंत बाजू दुमडून घडी घालावी २) घडी पालथी घालावी ३) टोक तुटक रेषेवर दुमडून वर घ्यावे. पाकळी तयार होईल. याप्रमाणे ८ पाकळ्या करून आकृतीत दाखविल्याप्रमाणे एकात एक गुंतवाव्या. अलग होऊ नये म्हणून टोकाला फेविकोलचा थेंब लावून फुलाचा आकार व्यवस्थित ठेवावा. तयार फूल पानामध्ये चिकटवावे.

असे वेगवेगळे गुच्छ तयार करून फ्रेम बनवावी. मोठी पाने, पान व २-३ फुलेहि चालतील.

FLOWER

Take any coloured square paper of 15 cms. and cut into 16 small squares.

Fold the sides to the center.

Turn the model and fold the lower point to a point which is half way between the two side corners.

Now insert the petals one into another taking care to see that point X falls exactly where shown.

Insert all petals like this and after inserting petal no. 8, bring the first petal forward and insert petal no. 1 into petal no. 8. You can use glue for sticking them.

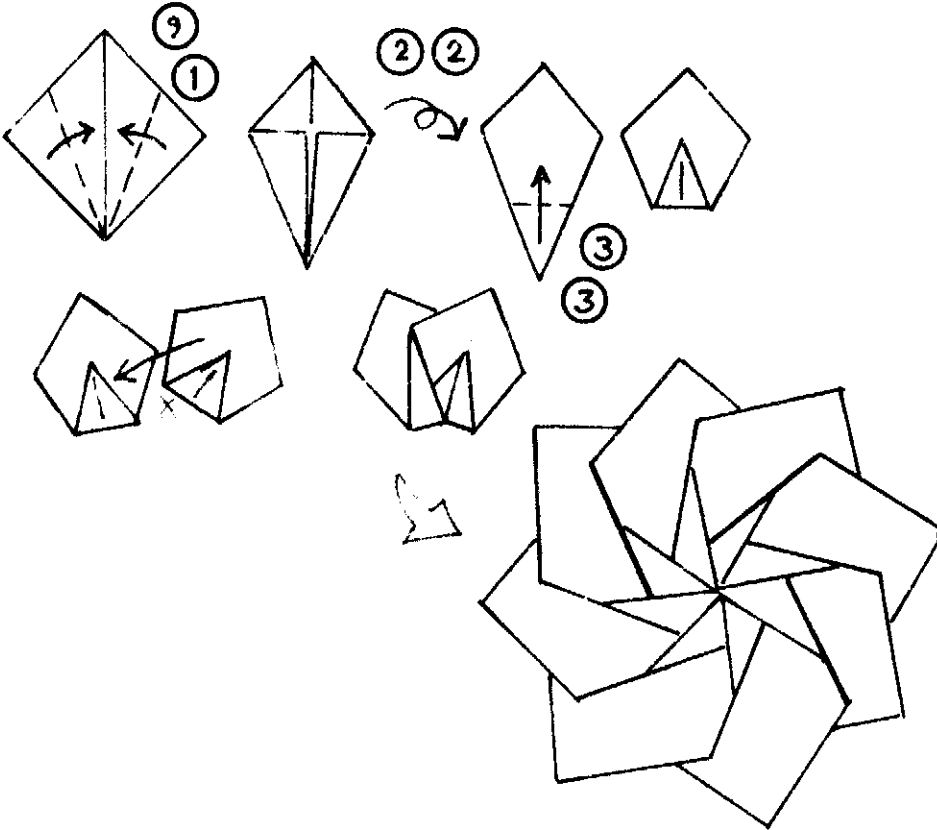

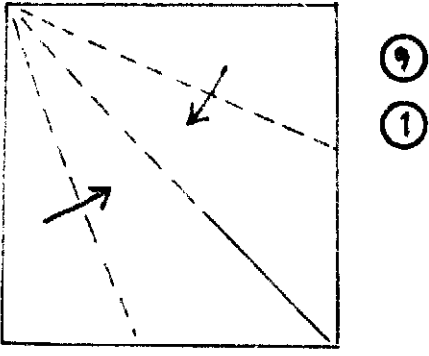

①
①

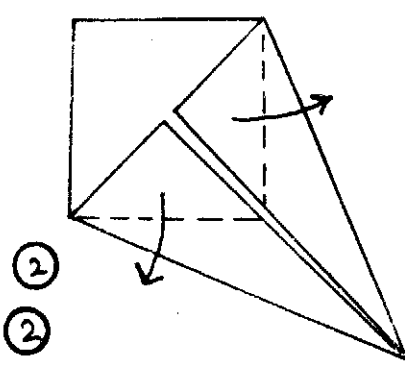

②
②

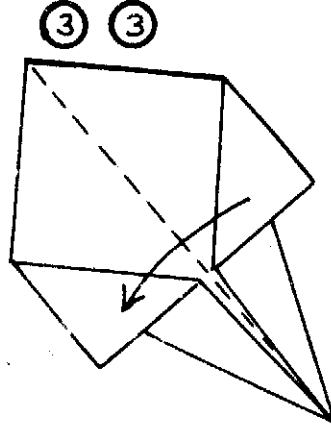

③
③

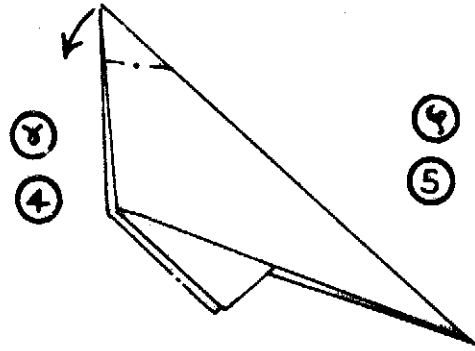

④
④

⑤
⑤

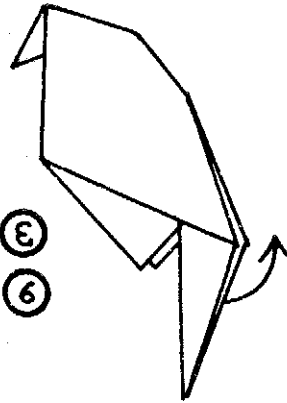
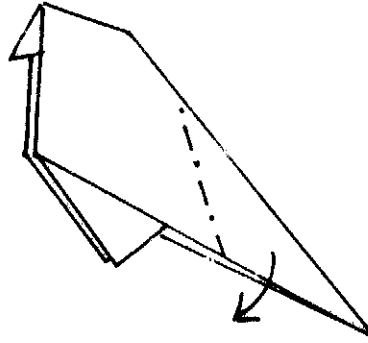

⑥
⑥

पोपट

१-२) चौकोनी कागदाचा तिरपा मध्य घेऊन दोन बाजू मध्यापर्यंत दुमडाव्या ३) तुटक रेषेवर बाणाच्या दिशेने कोपरे दुमडावे ४) मध्यभागी घडी घालावी. चोच करावी ५) तुटक रेषेवर घडी घेऊन रिव्हर्स फोल्ड घ्यावी ६) शेपूट पुन्हा वर घेऊन टोक थोडे आत दुमडावे.

झाला पोपट तयार.

PARROT

One Green coloured 10 cms. square.

(1) Fold the sides to the centre line.

(2) Fold the two corners outward on the dotted line.

(3) Fold the model in half

(4) Taking the Crease make a reverse fold to form the beak and

(5) another reverse fold to form the tail.

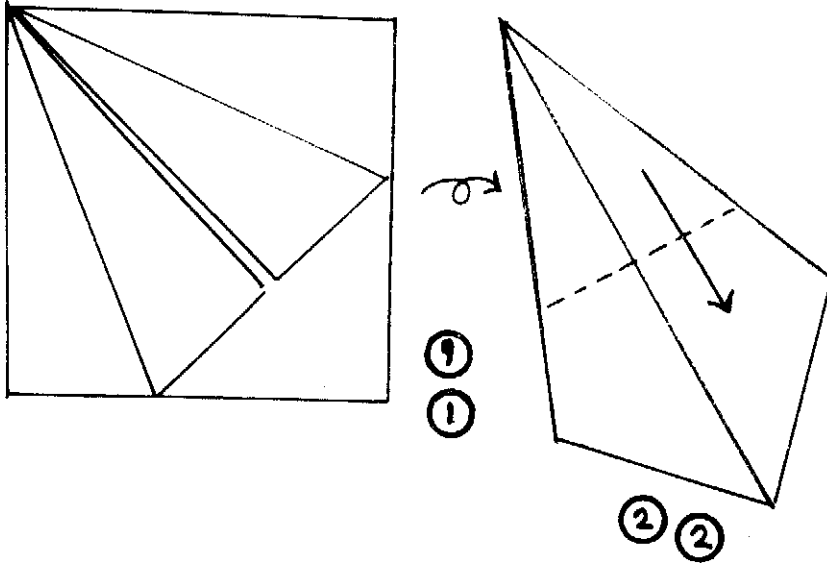

कोंबडी

जाडसर कागदाचा १० ते १५ सें. मी. लांबी-रुंदीचा चौकोनी कागद घेऊन त्याची टोके जुळवून तिरपा मध्य काढा. दोन बाजू मध्यापर्यंत दुमडा. संपूर्ण कलाकृति उलटी करा. बाणाच्या दिशेने दोन्ही टोके जुळवा. घडी वर ठेवून कलाकृतीची मध्यभागी घडी घाला. बाणाच्या दिशेने घडी वर ठेवून पुढील टोक आत ढकलून चोच तयार होईल. लाल कागदाचा तुरा करून आत घालून चिकटवा म्हणजे कोंबडा तयार होईल.

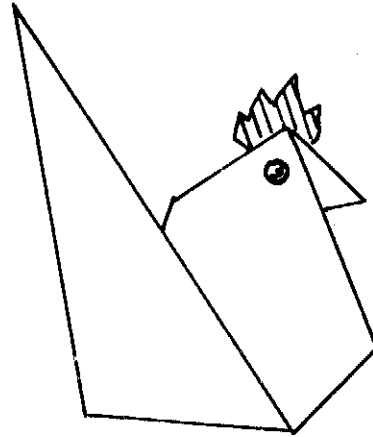
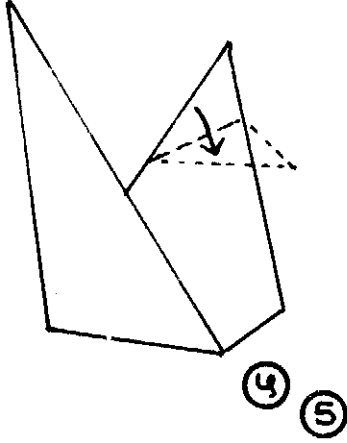
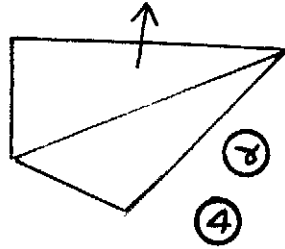
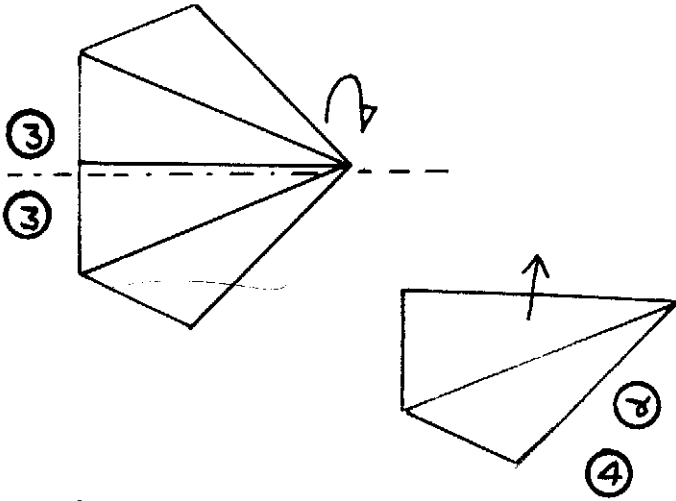

HEN

A slightly thick 10-15 cms. square.

(1) Fold the sides to the centre and turn the model.

(2) Bring the corners together.

(3) Fold the model in half by folding behind on the dotted line.

(4) Lift the upper layer and press flat to get the shape in fig. 5

(5) Reverse fold for the back and stick a black round paper to make the eye.

RABBIT

15 cm square of any colour.

1. Fold the sides to the centre line and mark point A. Turn the model.

2. Bring the corner up till point A and crease well.

3. Fold the model in half backwards.

4. Fold where shown 0 and with the other hand pull up the top layer to form the ears.

For the tail make 2 reverse folds:-

First reverse fold inside on the dotted line-

and then another reverse fold upwards to form the tail.

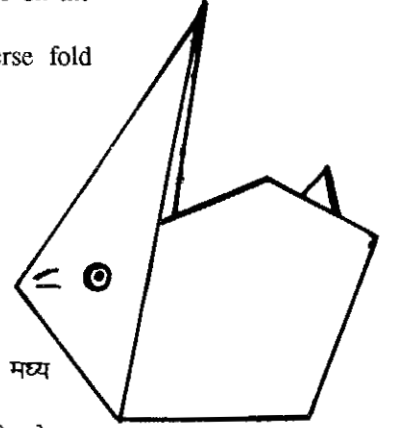
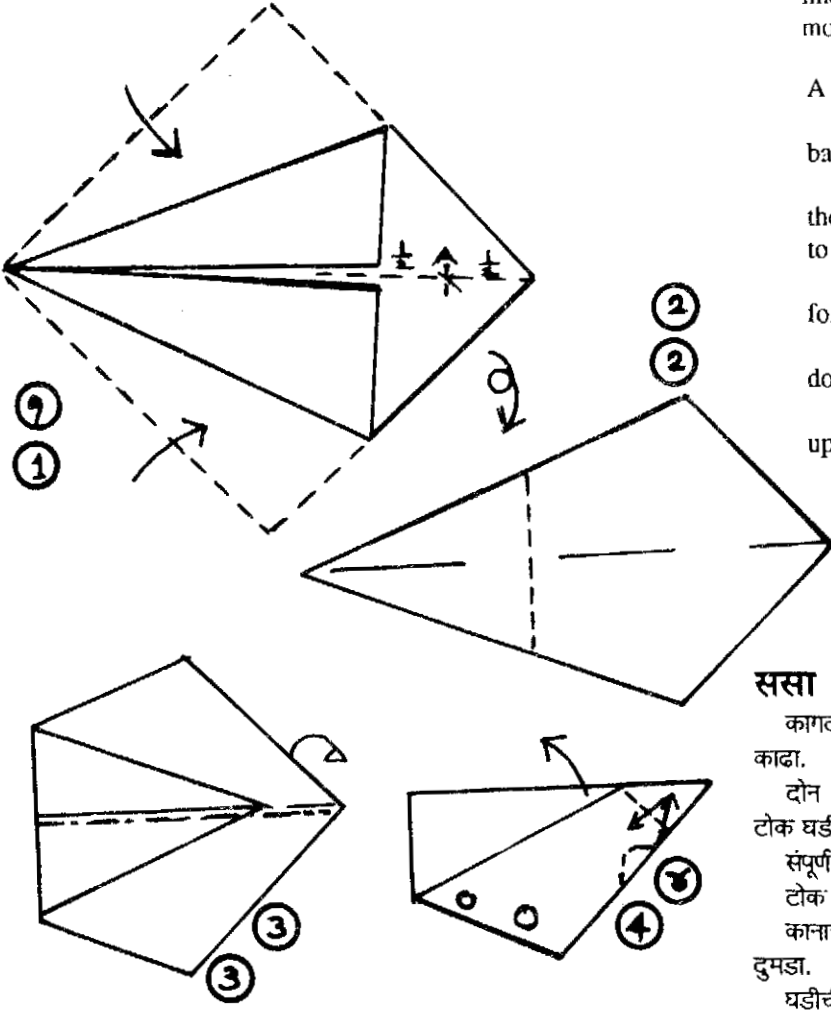

ससा

कागद चौकोनी. टोके जुळवून मध्य काढा.

दोन बाजू मध्यापर्यंत दुमडा. मोकळे टोक घडीपर्यंत दुमडून मध्याची खूण घ्या.

संपूर्ण कलाकृति उलट करा.

टोक खुणेपर्यंत दुमडा. हे होतील कान.

कानाची घडी वर ठेवून घडी मध्यावर दुमडा.

घडीची खालील बाजू पकडून कान हलकेच वर उचला.

शेपूट तयार करण्यासाठी मागील टोकाची घडी घालून ती आत घालून बाहेर काढा.

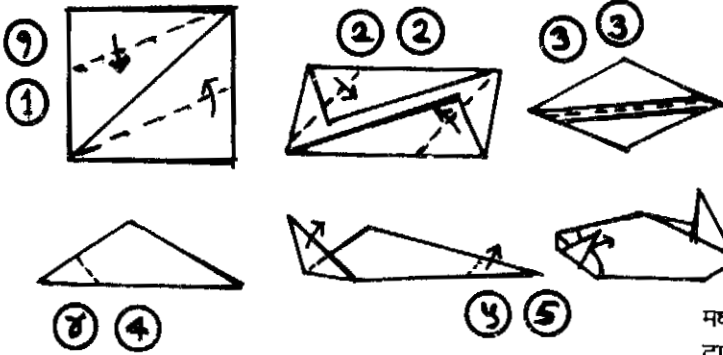

मासा

१) एक चौरस कागद घ्या. त्याचे तिरपे मध्य घेऊन पुन्हा कागद पसर २) आकृतीत दाखविल्याप्रमाणे तिरप्या मध्यरेषेपर्यंत बाणाच्या दिशेने दोन बाजू दुमडा ३) राहिलेल्या दोन बाजू आकृतीत दाखवल्याप्रमाणे दुमडा ४) आकृति ३ची घडी मध्यावर दुमडा ५) त्रिकोणाचे एक टोक तुटक रेषेवर वरच्या दिशेने दुमडून ते टोक पुन्हा खाली घेऊन त्रिकोणात अडकवा व तोंड तयार करा व मागील टोक आत घालून बाहेर काढा. म्हणजे शेपटी तयार होईल.

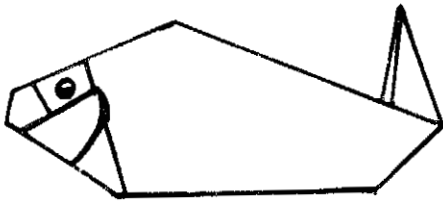

FISH

Take a square about 15 cms of any colour or with design.

1. Crease the diagonal by bringing two corners together and unfold. Fold the opposite sides of the square to the centreline.

2. Now fold the opposite corners to the centre.

3. Fold the model in half.

4. Crease and fold the left corner up. Wrap behind and bring it in front again and tuck it in to form the mouth (see fig. 5)

5. Reverse fold the left corner to form the tail.

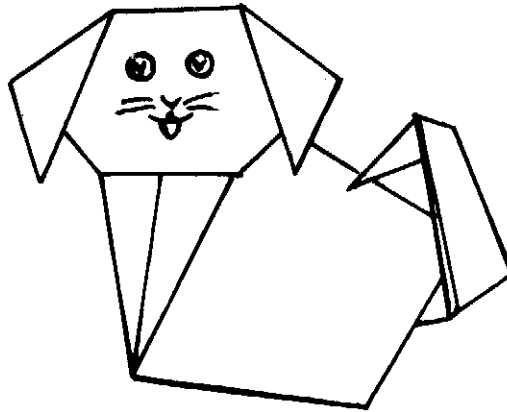
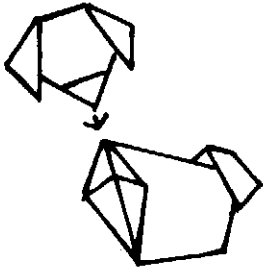
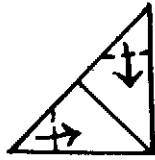
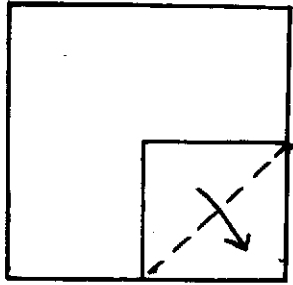
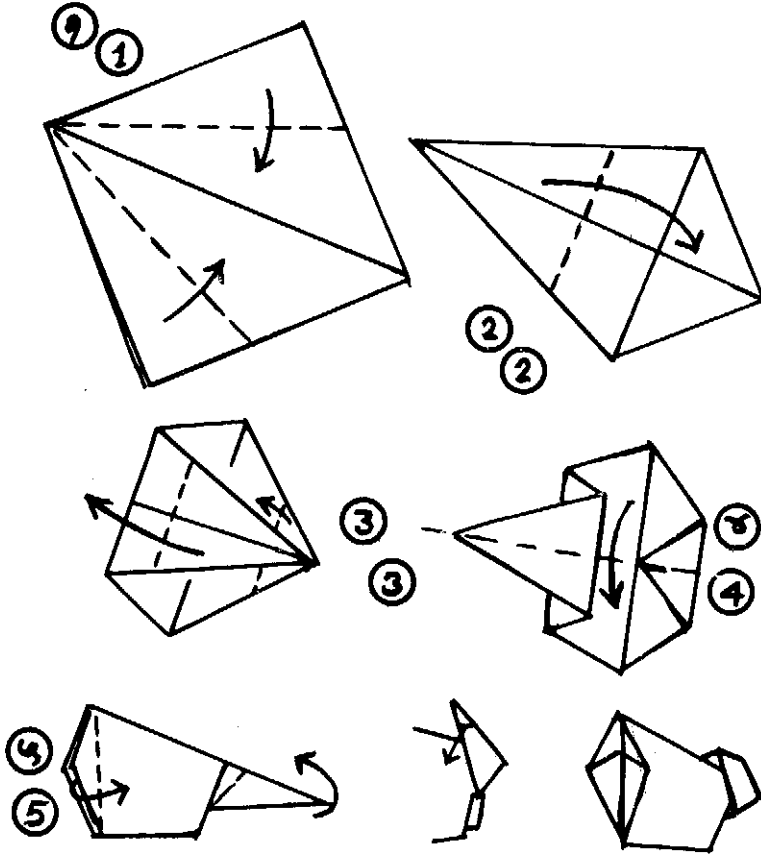

कुत्रा

शरीर - कुत्रा तयार करण्यासाठी बल्लापूरचा टिटेड पेपर योग्य ठरतो. पातळ कागद असेल तर कलाकृती उभी राहत नाही. १० ते १५ सें. मी. लांबी-रुंदीचा कागद योग्य ठरेल. रंग सोनेरी पिवळा खुलून दिसतो.

कागदाची दोन टोके जुळवून दोन कोपरे जोडणाऱ्या मध्य रेषेची खूण करून घ्या.

दोन बाजू तुटक रेषेवर बाणाच्या दिशेने मध्य रेषेपर्यंत दुमडा.

तयार घडीची आकृतीत दाखविल्याप्रमाणे दोन टोके जुळवून तुटक रेषेवर बाणाच्या दिशेने दुमडलेले टोक पुन्हा उलट दुमडा. या टोकाची शेपूट होते. दुसरे टोक घडीपर्यंत दुमडा. संपूर्ण तयार घडीची मध्यभागी घडी घाला.

तुटक रेषेवर दुमडून तुटक रेषेवर खूण करून घेऊन शेपूट रिव्हर्स फोल्ड घेऊन वर उलटवा. टोक पुन्हा रिव्हर्स फोल्डने मुडपा.

दुसऱ्या टोकाकडून तुटक रेषेवर फक्त पुढील भाग बाणाच्या दिशेने दुमडा.

तयार घडी हा घडाचा भाग होतो.

डोके - डोक्यासाठी मूळ कागदाचा चौथा भाग या मापाचा कागद घ्यावा.

कागदाची टोके जुळवून घडी घालावी. कागद दुमडून एक टोक आत दुमडावे.

तयार डोक्याच्या भागावर डोळे, नाक व मिशा चिकटवून डोके घडावर चिकटवावे.

चौथा भाग कागद वापरून पिल्ले तयार करावीत. हे कुटुंब फारच गोड दिसते.

DOG

Take a stiff paper e. g. tinted paper

Preferably Yellow golden colour.

two squares - 15 cms. - for the body, and 7 1/2 cms. - for the head.

BODY

(1) Fold the sides to the center

(2) Bring the corners together

(3) Now fold back the upper flap on the dotted line and also fold the lower flap.

(4) Fold the model in half.

(5) Fold the upper flap on the left.

for the tail make a reversé fold.

HEAD

Fold the square in half.

Fold down the corners to form the ears, and fold the upper flap inwards.

Attach the head to the body with a little glue.

झाड

हिरव्या रंगाचा १५ सें. मी. लांबी-रुंदीचा कागद.

१) कागदाची टोके जुळवून कर्णरेषेची खूण घ्यावी व बाजू कर्ण रेषेपर्यंत दुमडून खुणा घेऊन पुन्हा उलगडाव्या २) तुटक रेषेवर कोपरे दुमडावे ३) बाजू पुन्हा कर्ण रेषेपर्यंत दुमडाव्या ४-५) घडी पालथी करावी. उलट बाजूने घडीच्या बाजू तुटक रेषेपर्यंत दुमडाव्या व मागील मोकळी बाजू बाहेर काढावी ६) तयार घडी पालथी घालून तुटक रेषेवर बापाच्या दिशेने खालील टोक दुमडावे ७) टोक तुटक रेषेवर पुन्हा खाली घ्यावे. मधे घडी पडेल ८) टोक मागे दुमडावे. कडेची सुटी टोके दुमडावी व आकार द्यावा ९) खोड तयार करण्यासाठी बाजू मध्याकडे घेऊन एकावर एक आखून गुंतवाव्या. बाजू मध्याकडे घेताना वरील घडीचा कोपरा वळवून दाबावा (स्कॅश) म्हणजे फाटणार नाही.

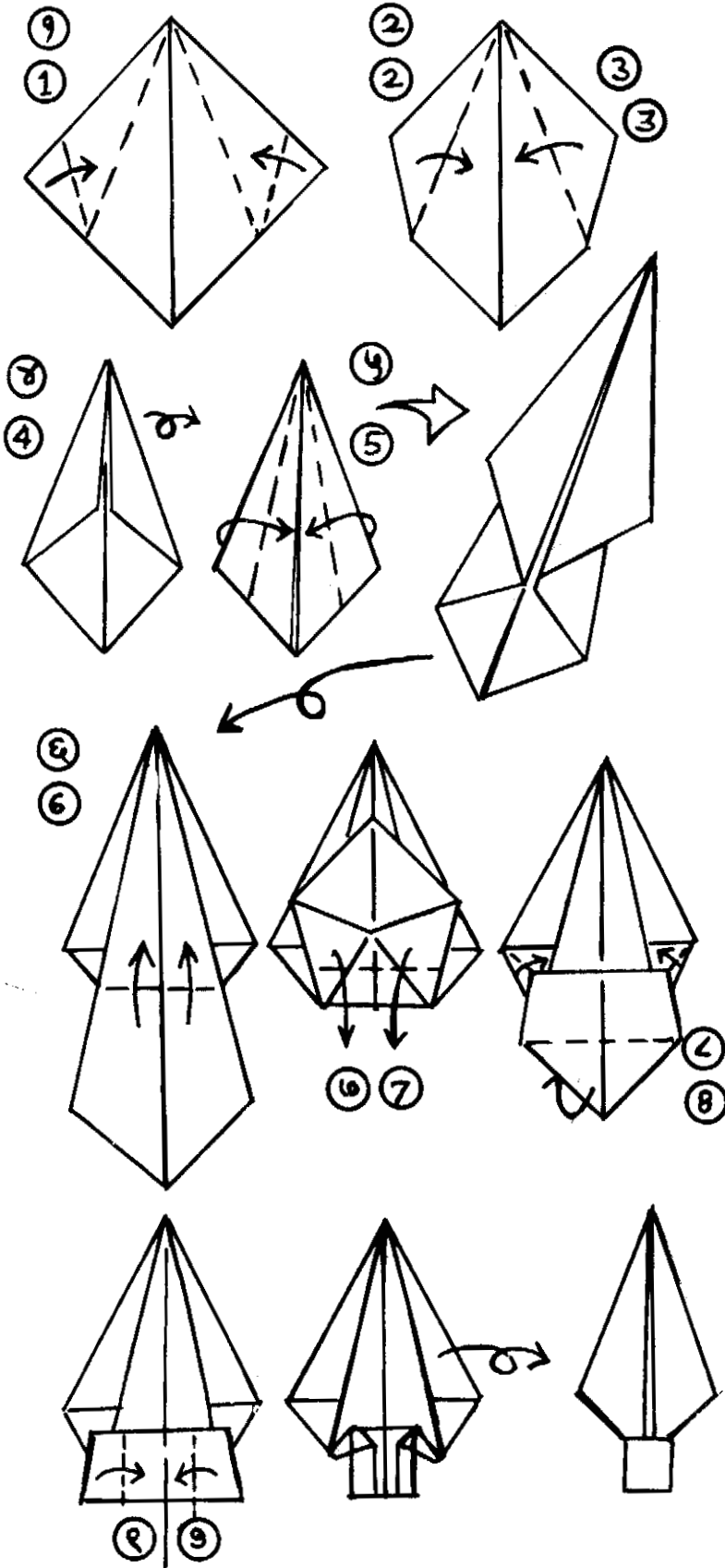

TREE

One green coloured 15 cms. square.

(1) Fold the two adjacent sides to the center and open out again.

(2) Fold the corners to the creases formed and fold the sides again as in figure 1 - see figure 3.

(3) Turn the figure around.

(4) Fold the sides to the centre and the flaps will come forward.

(5) Turn the model around.

(6) Fold up the lower corner.

(7) Fold down on the dotted line.

(8) Fold the triangle behind and the two lower corners as shown.

(9) Insert the bottom sides one another to lock, and turn the model around.

गांधी टोपी

मुलांनी, तुम्हाला सर्वोच्च टोपी आवडते नाही का? आता आपण वर्तमानपत्राचा कागद वापरून टोपी तयार करू या.

प्रथम कागदाची मध्यावर घडी घाला. घडीचा मध्य काढून बंद बाजूचे कोपरे मध्यापर्यंत दुमडा.

खालील एक सुट्टा पदर प्रथम घडीपर्यंत दुमडून पुन्हा दुमडून पट्टी दुमडलेल्या कोपऱ्यांच्या वर घ्या.

संपूर्ण कलाकृति उलटी करा.

दुमडलेले कोपरे आणि पट्टी यांचा छेद ज्या ठिकाणी होतो त्या खुणेपासून दोन्ही कडेच्या बाजू दुमडा. खालील मोकळ्या बाजूची पट्टी करून ती सुद्धा नये म्हणून आत गुंतावा.

वरील भागाच्या मध्यावर दाब देत दोन टोके तयार करून ती दाबा व टोपीला आकार द्या.

GANDHI CAP

(1) Take a newspaper sheet and fold in half.

(2) Find the horizontal central line and fold the two corners of the closed end to the central line. Then fold the upper layer to the central line and fold again to cover the two folded corners. (See figure 3).

(3) Fold the sides behind as shown and turn the model.

(4) Similarly fold up the flap and tuck into the pockets above so that the model does not open out.

(5) Squash the triangle with the index finger of one hand while giving support from inside the cap with the other hand.

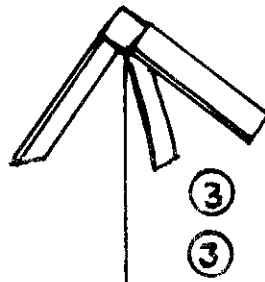
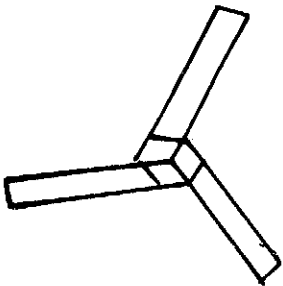
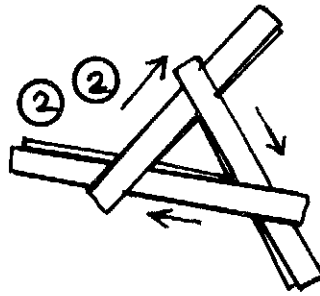
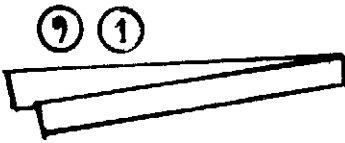
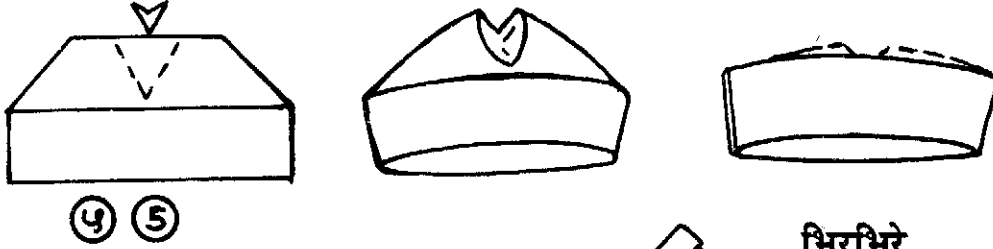
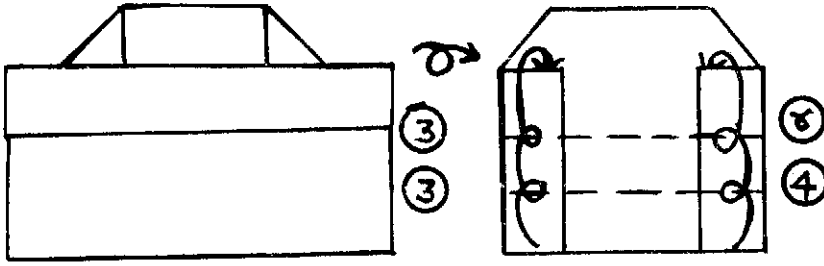
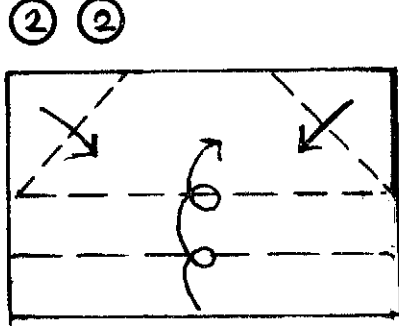
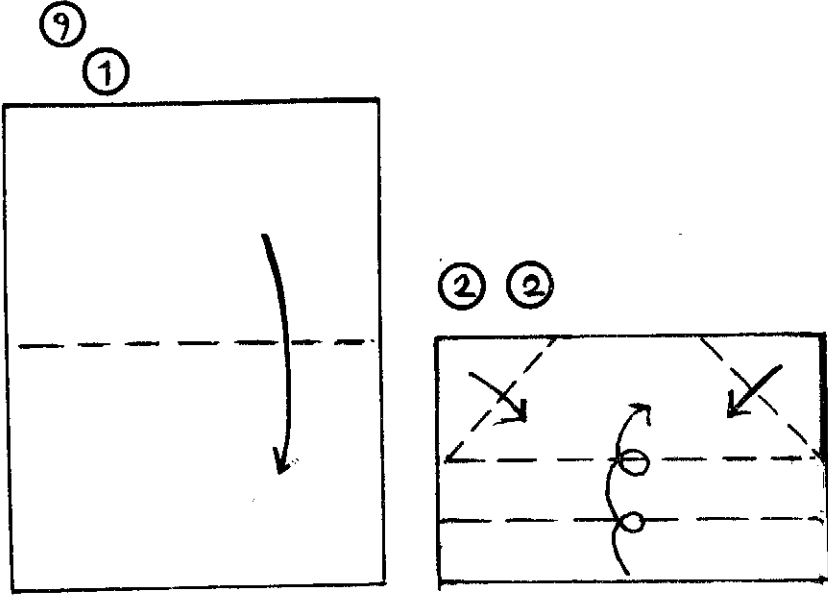

भिरभिरे

१) कागदाच्या १ सें. मी. रुंद व १५ सें. मी. लांबीच्या तीन सारख्या लवचिक पट्ट्या. पट्ट्या रुंद असल्यास मधे घडी घालावी. सर्व पट्ट्या मध्यभागी दुमडाव्या २) पट्ट्या एकात एक अडकवून जवळ आणाव्या ३) तयार भिरभिरे काडीवर ठेवून वाऱ्यात धरावे. वेगाने फिरते.

PINWHEEL

Take 3 long strips 15 cms x 1 cm.

Fold the strips in half and locking one into another bring them closer so that they meet at the centre. Put the pinwheel on a stick and hold it in the breeze

चांदणी

कागदाचे समभुज त्रिकोण काढा

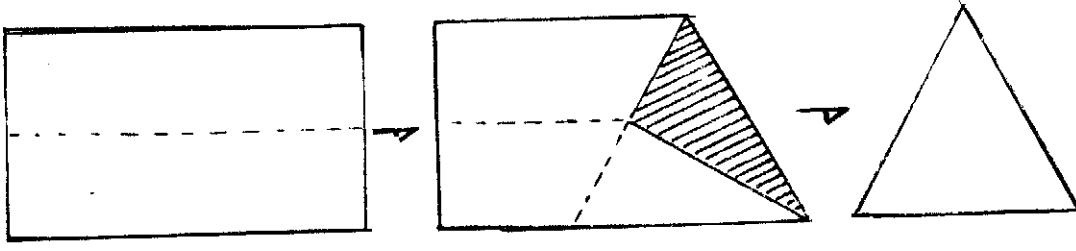

१) कागदाची लांबट पट्टी घेऊन पट्टीच्या आडव्या मध्याचे खूण घ्या. पट्टीचा कोपरा दुमडून ज्या बिंदूपर्यंत टोक पोचेल तेथे घडी पक्की दुमडा. घडीची बाजू पुढे वाढविल्यावर समभुज त्रिकोणाच्या खुणा मिळतील. कडेची पट्टी कापून टाकावी व मागे-पुढे घड्या घालीत अनेक त्रिकोण काढावे.
२) चौकोनी कागदाचा मध्य काढावा. बाजू व कोपरा दुमडून मध्यावर कोपरा पोचेल तेथे खूण घेऊन खूण दोन्ही टोकांना जोडा.

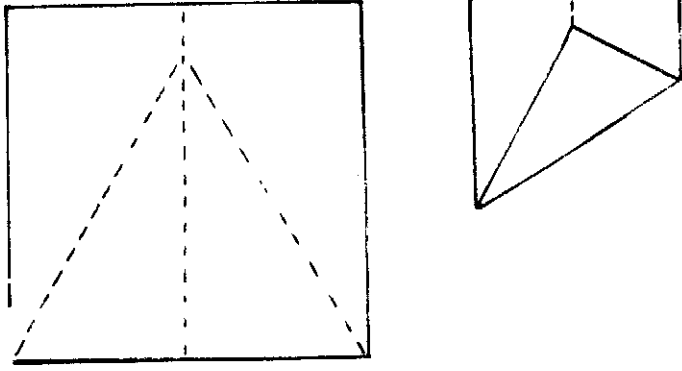

चांदणी

साहित्य - एक रंगाचे किंवा दोन भिन्न रंगाचे दोन समभुज त्रिकोण घ्यावे. त्रिकोण लहान असतील तर कागद पातळसर चालेल. त्रिकोण मोठे असतील तर कागद जाड असावा.

कृति - बाजू जुळवून तीनही मध्य काढून घ्यावे. मध्यबिंदूची खूण करावी.

१) तीन कोपरे मध्यरेषेपर्यंत दुमडावे २) दुमडलेल्या कोपऱ्यांची बाजू सोडून राहिलेल्या तीन बाजू मागील बाजूस मध्यबिंदूपर्यंत दुमडाव्या. मागे दुमडलेल्या बाजू एकात एक गुंताव्या म्हणून शेवटचा कोपरा पहिल्या कोपऱ्याच्या खाली घालावा ३) वरील कृति करण्यासाठी कलाकृति पालथी करावी ४-५) बाजू दुमडून कोपरा गुंतवणे ६) कलाकृति उलटी करावी ७) अशा प्रकारे दोन त्रिकोण तयार करून एकात एक अडकवावे. चांदणी तयार होईल.

अशी मोठी जाड कागदाची चांदणी भितीवर शोभादायी ठरते. रांगोळीप्रमाणे रचना करून, सुरेख सुशोभन बनवता येते. चकचकीत कागदाच्या लहान चांदण्या करून सुरेख महिरप तयार होते.

STAR

You need two equilateral triangles of one colour or two different colours.

(1) Find the center by bringing the sides together and fold the three corners to the center.

(2) Now fold behind the side to the central point and turn the model.

(3) Fold the other 2 sides in the same manner.

(4) While folding the third side tuck in the corner under the flap of the first side so that the model gets locked and will not open out.

Prepare the other triangle in the same manner.

(5) Turn the models and placing one on top of the other slide the three triangles below the three flaps.

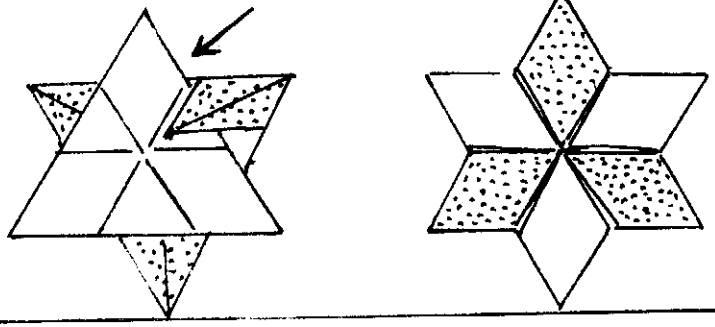
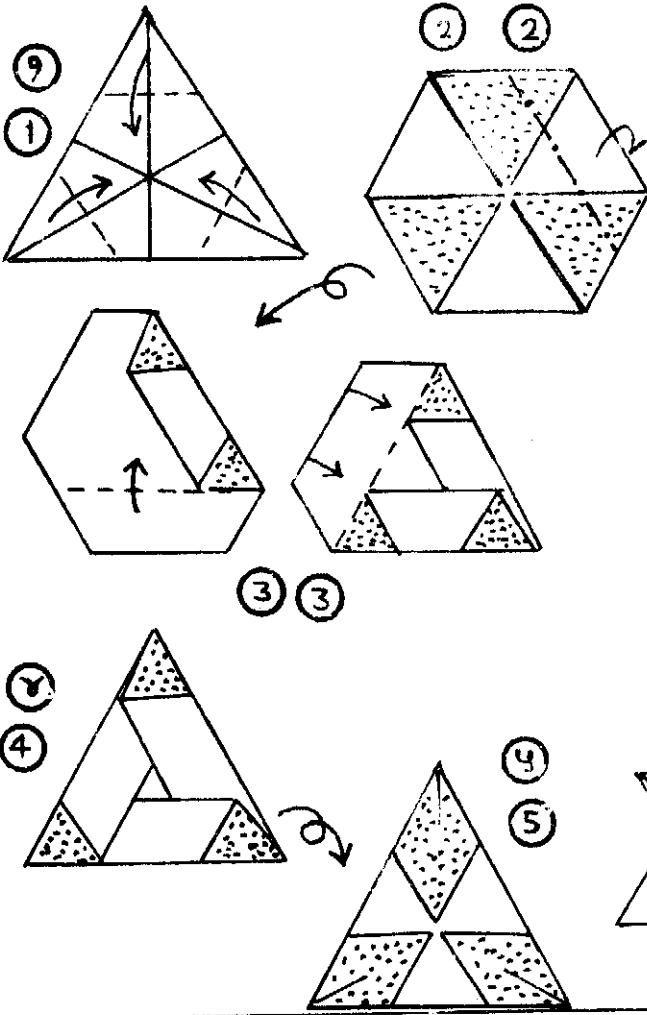

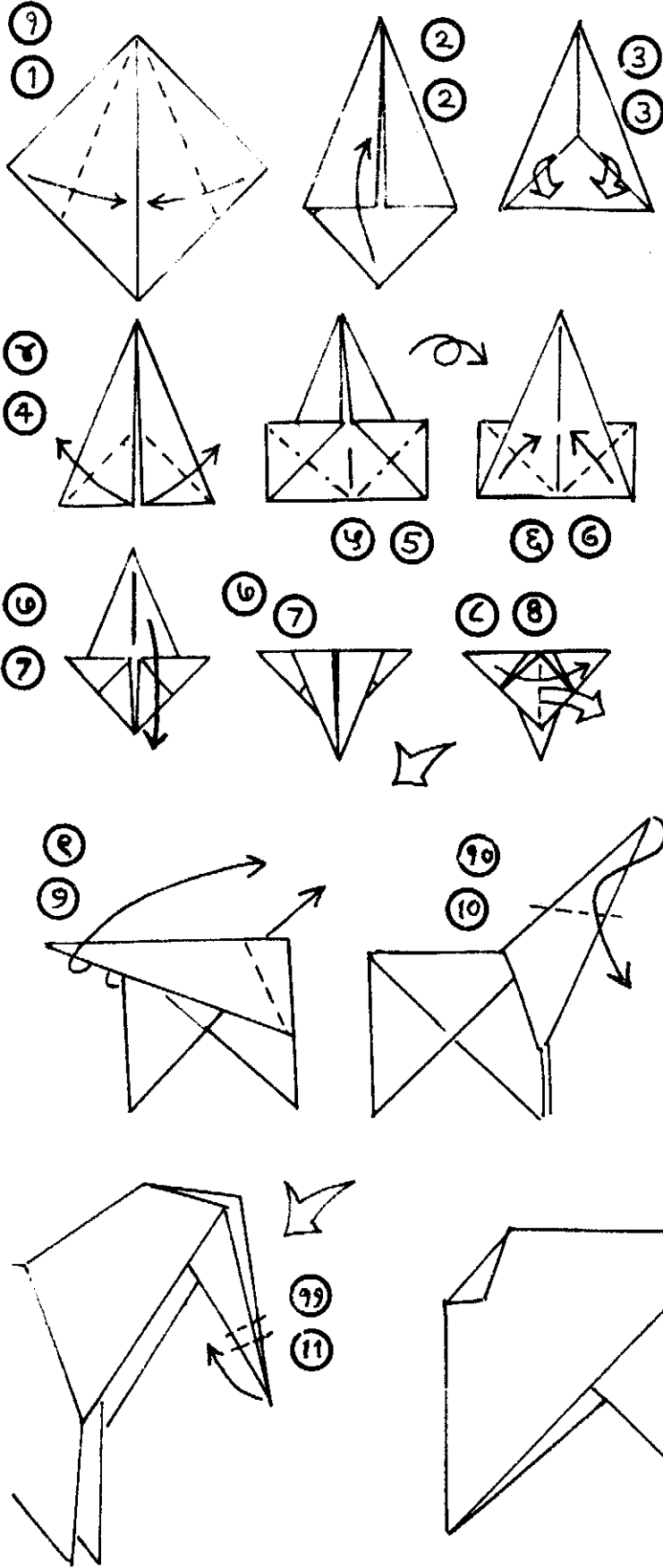

घोडा-

१) १५ सेंटीमीटर लांबी-रूंदीचा चौकोनी जाडसर कागद घेऊन कागदाचा तिरपा मध्य काढा. दोन बाजू तिरप्या मध्यापर्यंत दुमडा.

२) खालील टोक वर दुमडा.

३) टोक घड्यांच्या आत सरकावा.

४) कोपरे उलगाडा.

५) घडी पालथी घालून कोपरे बाणाच्या दिशेने दुमडा.

६) तुटक रेषेवर टोक बाणाच्या दिशेने खाली दुमडा.

७) घडी उलटा.

८) सुट्या घडीला घडी घालून टोक बाहेर काढीत संपूर्ण घडीची टोके जुळवून घडी घाला.

९) मान पुढे घेण्यासाठी टोक तुटक रेषेवर पुढे उलटवा.

१०) शेपटीची दुमड घ्या. तुटक रेषेवर प्रथम घडी घालून खूण घ्या. नंतर त्या खुणेच्या घडीवर टोक आत घाला. (इनसाइड रिव्हर्स फोल्ड).

११) टोकाला दोन घड्या घालून तोंडाचा आकार द्या.

Horse

Use a 15 cm. square of paper.

Fold two corners together to mark the centreline then open.

1) Fold the two upper sides to the centre line.

2) Fold up the triangular flap.

3) Bring the concealed flaps to the front.

4-5) Fold these two flaps. Then turnover.

6) Fold bottom corners to the centre line.

7) Fold the top flap down. Turn over.

8) Fold the model in half at the same time pull forward and collapse the middle flap.

9) Outside reverse fold to form horse's neck.

10) Inside reverse fold at top to form horse's head. Form tail at bottom.

11) Fold end over and over to shape mouth.

गाडी-

- १) १५ सेंटीमीटर कागदाचा चौकोन घेऊन कागदाचे तिरपे मध्य काढा. टोक मध्यापर्यंत दुमडून घडी उलटा.
- २) खालील बाजू मध्यरेषेपर्यंत दुमडा टोक खाली घ्या.
- ३) दोन बाजू मध्यापर्यंत दुमडा, घडी उलटी करा,

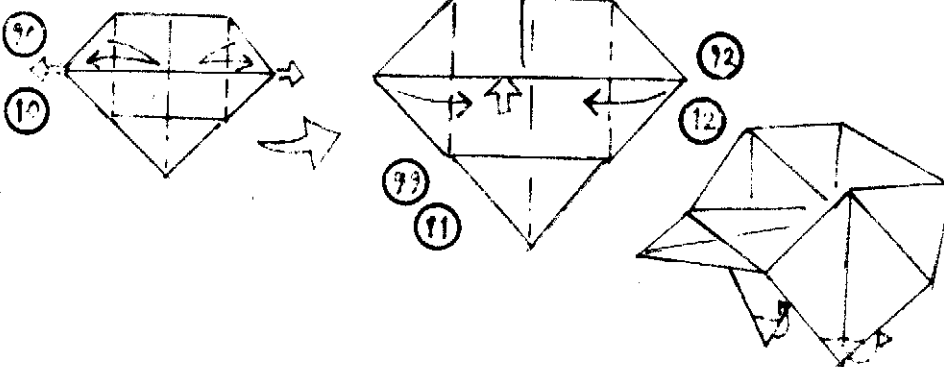
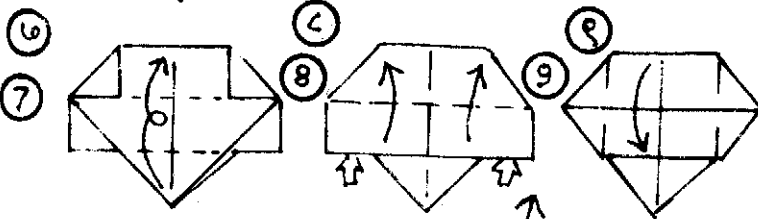
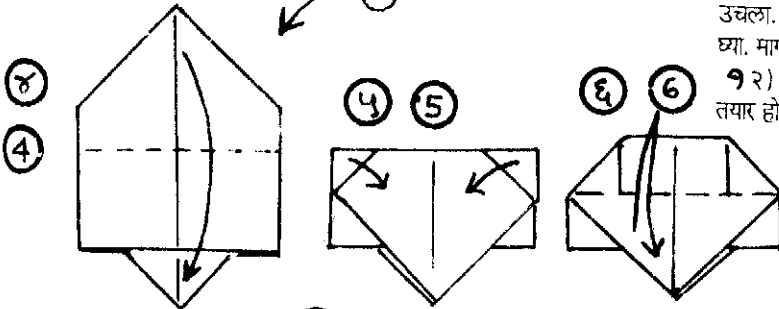
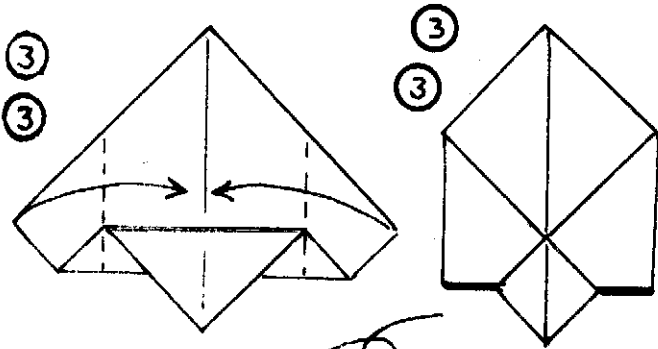
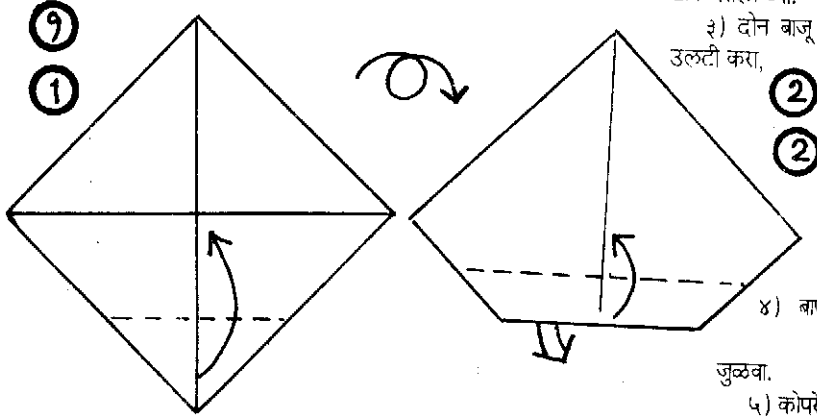

४) बाणाच्या दिशेने टोकाला टोक

जुळवा.

- ५) कोपरे दुमडा.
- ६) टोक वर घेऊन खूप घ्या व टोक परत खाली घ्या.
- ७) टोक प्रथम वर घेतलेल्या खुणेपर्यंत घेऊन तयार झालेली पट्टी वर दुमडा.
- ८) बाण दाखविलेल्या घड्या आतून मोकळ्या करून बाणाच्या दिशेने वर घ्या, यामुळे कोपरे आत जातील.
- ९) घडी पुन्हा खाली घ्या.
- १०) दोन्ही कोपरे दुमडून खूप घ्या. मागील बाजूची टोके पुढे घ्या.
- ११) बरील घडी बाणाच्या दिशेने वर उचला. कोपरे तुटक रेषेच्या खुणेवर आत घ्या. मागील टोके उभी करा.
- १२) खालील टोके आत दुमडा, गाडी तयार होईल.

CART

- (1) Take a 15 cms. square and make diagonal creases. Fold one corner to the centre and turn the model.
- (2) Fold the lower edge to the centre - the corner will point downwards.
- (3) Fold two side corners to the centre and turn the model. See figure 3.
- (4) Bring down the top corner to meet the bottom corner.
- (5) Fold down the two corner angles.
- (6) Bring the lower point up to the dotted line - Crease & return.
- (7) Fold up first the lower triangle to the crease and then fold the strip up.
- (8) Fold up the strip on the dotted line and as you do so squash the triangles on the sides.
- (9) Fold down the strip keeping the triangles squashed.
- (10) Now take only creases by following the side triangles.
- (11) Lift the strip and the sides corners will move inward to form the cart.
- (12) Fold in the small triangles to give a base to the cart.

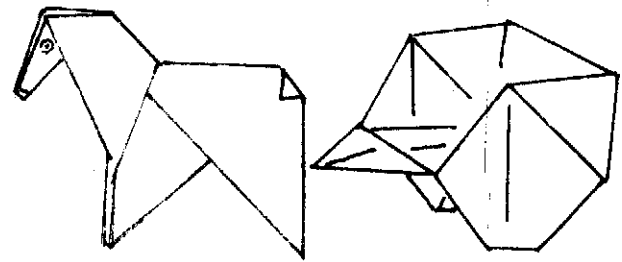

सुशोभित गोल

हा सुंदर गोल तयार करण्यासाठी घोटीव कागदाचे बशीच्या आकाराचे चौदा गोल कापून घ्या. बाजूने नक्षी कापा.

गोलाची रूमालाप्रमाणे घडी घालून टोकाच्या बाजूने दोन सें. मी. जागा सोडून संपूर्ण तुकडा कापला जाणार नाही, अशा बेताने दोन्ही बाजूने छेद घ्या. गोलाचे चार पाखे होतील. रंगीत बाजू आत ठेवून चारी पाख्यांचे कोन करा. याप्रमाणे चौदा कागद तयार करा.

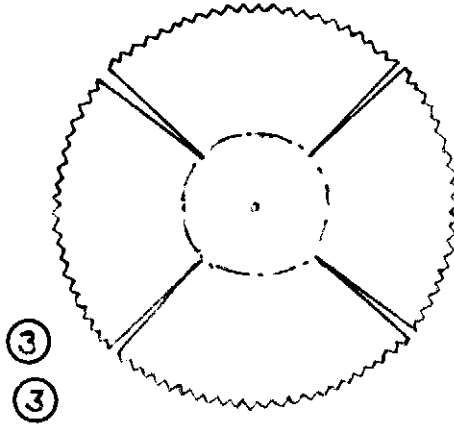
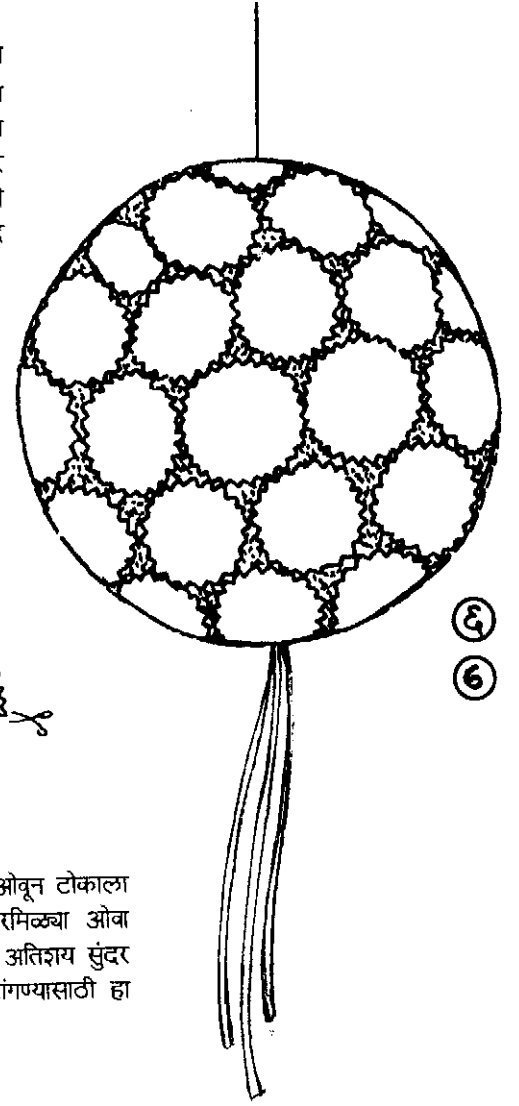
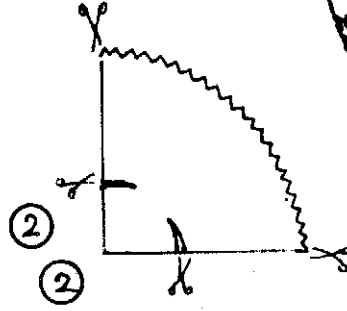
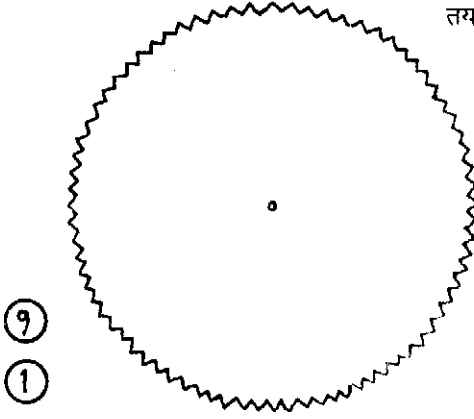

दुहेरी जाडा दोरा सुईत ओवून टोकाला बटण किंवा मणी बांधा. झिरमिळ्या ओवा आणि एक एक गोल ओवा. अतिशय सुंदर असा गोल तयार होईल. टांगण्यासाठी हा गोल फारच सुंदर दिसतो.

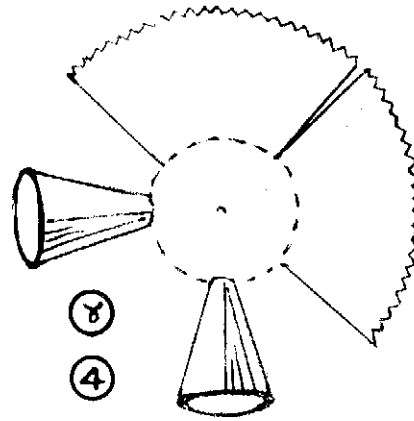

BALL DECORATION

Take 14 circular sheets of paper the size of a Saucer

Fold the circle in half and then in quarter leaving about 2 cms. from the corner make two small slits as shown.

Now cut from the sides up till the slits so that you get four separate portions joined together at the centre.

Stick sides of each portion together to get the shape of a cone.

Taking a needle and thread first put a small button at the bottom and then string each circle (see figure 6) one on top of the other through the hole in the center.

The ball will take shape.

